



Home/Office Surge Protector

Models PM5 -FR, -GR, -IT
PM5U -FR, -GR
PM5T / PM5V -FR, -GR

by Schneider Electric

Safety

- Do not install this device during a lightning storm.
- For indoor use only.
- Do not install the surge protector in a hot or excessively moist location.
- Do not use with aquarium equipment.

Installation

1. Plug the surge protector into a grounded outlet only.
2. Plug the power cord from your computer and/or other electrical equipment into the surge protector outlets **3**.
Note: Verify the device to be protected operates correctly before plugging it into the surge protector.
3. For PM5T series models, connect the supplied modular telephone cord between the telephone wall outlet and the surge protector jack **6** marked . Connect another modular telephone cord between the surge protector jack **6** marked and the telephone, modem or fax machine.
4. All PM5V series models provide coaxial connectors, connect the supplied coaxial cable from the cable source to the connector **5** marked . Connect another coaxial cable from the connector **5** marked to the equipment to be protected (CATV box, VCR, TV, cable modem).
5. For PM5U series models, plug in the USB charging cable to the connector **4** to charge smartphones, tablets, or other USB devices.
6. Press the Power switch **2** to the "I" position.

Circuit Breaker 1 - When an output overload condition occurs, the power automatically turns off, disconnecting all equipment from the SurgeArrest product. Unplug all connected equipment, then press the circuit breaker to reset the surge protector. Then re-plug all equipment.

Surge protection indicator 9 - When the unit is plugged in and turned on, the green Surge protection indicator illuminates to show the surge protector is capable of protecting equipment from harmful electrical surges. If the indicator does not illuminate when the unit is plugged in and turned on, the unit has sustained damage and is no longer capable of protecting your equipment. It should be returned according to the instructions provided by Schneider Electric IT (SEIT) Technical Support.

Ground OK Indicator 10 - When the surge protector is plugged in and power is turned on, the Ground OK Indicator **10** illuminates (green) to show that the power source outlet is properly grounded. If the Ground OK Indicator does not illuminate, there is a problem with the building wiring. Employ a qualified and licensed electrician to correct the problem.

USB Charging Port 4 - Two convenient USB charging ports power any USB enabled devices, including smartphones, tablets, digital cameras, etc. Smart Charging recognizes your devices and maximizes charging speed.

Cord Management Guide 8 - Keeps power cords connected to the unit neat and organized, and can also be wall-mounted **7** with the surge protector (see below).



Parasurtenseur domestique/de bureau

Modèles PM5 -FR, -GR, -IT
PM5U -FR, -GR
PM5T / PM5V -FR, -GR

by Schneider Electric

Sécurité

- N'installez pas cet appareil pendant un orage.
- Pour utilisation à l'intérieur uniquement.
- N'installez pas le parasurtenseur dans un endroit chaud ou excessivement humide. Ne l'utilisez pas avec un équipement pour aquarium.

Installation

1. Branchez le parasurtenseur sur une prise mise à la terre uniquement.
2. Branchez le cordon d'alimentation de l'ordinateur et/ou d'un autre équipement électrique sur les prises **3** du parasurtenseur.
Remarque : Assurez-vous que l'appareil à protéger fonctionne correctement avant de le brancher sur le parasurtenseur.
3. Pour les modèles de la série PM5T, raccordez le cordon téléphonique modulaire fourni entre la prise téléphonique murale et la prise du parasurtenseur **6** marquée . Raccordez un autre cordon téléphonique modulaire entre la prise du parasurtenseur **6** marquée et le téléphone, le modem ou le fax.
4. Tous les modèles de la série PM5V disposent de connecteurs coaxiaux, raccordez le câble coaxial fourni de la source du câble au connecteur **5** marqué . Raccordez un autre câble coaxial du connecteur **5** marqué à l'équipement à protéger (décodeur TV câble, VCR, TV, modem câble).
5. Pour les modèles de la série PM5U, branchez le câble de chargement USB au connecteur **4** pour charger des smartphones, tablettes ou d'autres appareils USB.
6. Mettez l'interrupteur **2** sur la position "I".

Disjoncteur 1 - En cas de surcharge en sortie, l'alimentation se coupe automatiquement, déconnectant tous les équipements du parasurtenseur. Débranchez tous les équipements connectés, puis appuyez sur le disjoncteur pour réinitialiser le parasurtenseur. Rebranchez ensuite tous les équipements.

Voyant de protection contre les surtensions 9 - Quand l'appareil est branché et mis en marche, le voyant de protection vert Surtension s'allume pour indiquer que le parasurtenseur protège l'équipement connecté contre les surtensions dangereuses. Si le voyant reste éteint alors que l'appareil est branché et sous tension, celui-ci est endommagé et il ne protège plus l'équipement. Retournez alors l'appareil conformément aux instructions fournies par le service de support technique de Schneider Electric IT (SEIT).

Voyant de mise à la terre OK 10 - Quand le parasurtenseur est branché et sous tension, le voyant de mise à la terre OK **10** s'allume (vert) pour indiquer que la prise secteur employée est correctement mise à la terre. Si le voyant de mise à la terre OK reste éteint, le câblage du bâtiment est défectueux. Demandez à un électricien professionnel de corriger le problème.

Port de chargement USB 4 - Deux ports de chargement USB pratiques alimentent les appareils USB, y compris les smartphones, tablettes, appareils photo numériques, etc. Le chargement intelligent Smart Charging reconnaît vos appareils et maximise la vitesse de chargement.

Guide de gestion des câbles 8 - Permet d'ordonner les cordons d'alimentation branchés à l'appareil, peut également être fixé au mur **7** avec le parasurtenseur (voir ci-dessous).



Protezione da sovratensioni per la casa/l'ufficio

Modelli PM5 -FR, -GR, -IT
PM5U -FR, -GR
PM5T / PM5V -FR, -GR

by Schneider Electric

Sicurezza

- Non installate questo dispositivo durante un temporale.
- Solo per uso in ambienti chiusi.
- Non installate questo dispositivo in un luogo caldo o eccessivamente umido; non utilizzatelo con un'apparecchiatura per acquari.

Installazione

1. Collegate il limitatore di sovratensione solo a una presa di corrente con messa a terra.
2. Collegate il cavo di alimentazione del computer e/o di altre apparecchiature elettriche alle prese **3** del limitatore di sovratensione.
Nota: verificate che il dispositivo da proteggere funzioni correttamente prima di collegarlo al limitatore di sovratensione.
3. Per i modelli serie PM5T, collegare il cavo telefonico modulare in dotazione tra la presa telefonica a parete e il connettore di protezione da sovratensione **6** con il simbolo . Collegare un altro cavo telefonico modulare in dotazione tra il connettore di protezione da sovratensione **6** con il simbolo e il telefono, il modem o il fax.
4. Tutti i modelli serie PM5V forniscono connettori coassiali. Collegare il cavo coassiale in dotazione dalla sorgente del cavo al connettore **5** con il simbolo . Collegare un altro cavo coassiale dal connettore **5** con il simbolo all'apparecchiatura da proteggere (CATV, videoregistratore, televisore, modem via cavo).
5. Per i modelli serie PM5U, inserire il cavo di ricarica USB nel connettore **4** per caricare smartphone, tablet o altri dispositivi USB.
6. Portare l'interruttore di alimentazione **2** sulla posizione "I".

Interruttore di circuito 1 - Quando si verifica un sovraccarico in uscita, l'alimentazione viene automaticamente interrotta, scollegando tutte le apparecchiature da SurgeArrest. Scollegare tutte le apparecchiature connesse, quindi premere l'interruttore di circuito **1** per ripristinare il limitatore di sovratensione. Collegare nuovamente tutte le apparecchiature.

Indicatore di protezione da sovratensioni 9 - Quando si collega e accende l'unità, l'indicatore di protezione da sovratensioni si illumina per indicare che il dispositivo di protezione da sovratensioni è in grado di proteggere l'apparecchiatura da pericolose sovratensioni elettriche. Se la spia non si accende, il limitatore di sovratensione è danneggiato e non può offrire protezione. Va restituito seguendo le istruzioni del servizio di assistenza Schneider Electric IT (SEIT).

Spia di messa a terra 10 - Quando il limitatore di sovratensione è collegato alla presa di corrente ed è acceso, la spia verde **10** si accende per segnalare che la presa di corrente è dotata di messa a terra; se la spia non si accende, esiste un problema nella rete di alimentazione dell'edificio. Rivolgetevi a un elettricista qualificato.

Porta di ricarica USB 4 - Due comode porte di ricarica USB consentono di alimentare qualsiasi dispositivo abilitato USB, inclusi smartphone, tablet, videocamere digitali ecc. La carica intelligente riconosce i dispositivi e ottimizza la velocità di carica.

Guida per la gestione dei cavi 8 - Mantiene i cavi di alimentazione collegati all'unità puliti e organizzati, e può anche essere montato a parete **7** con il dispositivo di protezione da sovratensioni (vedere di seguito).

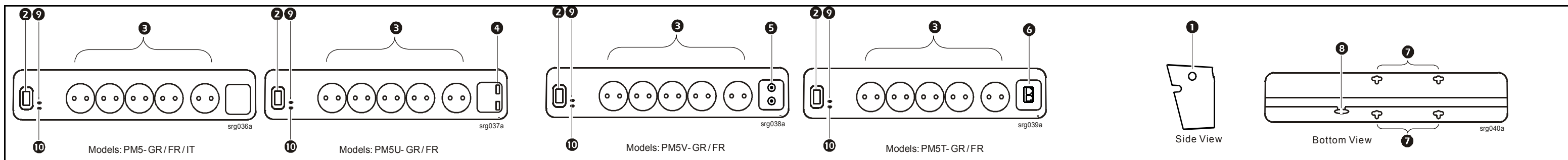

Specifications

	PM5	PM5U	PM5V	PM5T
Input Voltage	250V			
USB Charger/Secondary protection	NA	2 ports (5V, 2.4A in total)	Coaxial 1 in / 1 out	Telephone 1 in / 1 out
Input Frequency	50 Hz ± 5 Hz			
Maximum Line Current per phase	10A			
Cord Length	1.8 meters (5.90 ft.)			
Joule Rating	918 Joules			
EMI/RFI Noise rejection	< 40db			
Dimensions (WxDxH)	72.6 x 370.4 x 55.8 mm (2.86 x 14.58 x 2.20 in)			

Limited Warranty

SEIT warrants its products to be free from defects in materials and workmanship under normal use and service by the original owner for the lifetime of the product. (in Germany the period is 20 years from the purchase date of the product). For units purchased and/or used in countries not belonging to the European Community, the warranty period is 2-5 years from the date of purchase. The SEIT obligation under this warranty is limited to repairing or replacing, at its sole option, any such defective products. To obtain service under warranty you must obtain a Returned Material Authorization (RMA) number from SEIT or a SEIT Service Center with transportation charges prepaid and must be accompanied by a brief description of the problem and proof of date and place of purchase. This warranty applies only to the original purchaser. More details can be found by visiting www.apc.com.

Fiche technique

	PM5	PM5U	PM5V	PM5T
Tension d'entrée	230V			
Chargeur USB/protection secondaire	NA	2 ports (5 V, 2,4 A au total)	Coaxial 1 entrée / 1 sortie	Téléphone 1 entrée / 1 sortie
Fréquence d'entrée	50 Hz ± 5 Hz			
Intensité maximale de la ligne par phase	10 A			
Longueur du cordon	1,8 mètre (5,90 ft.)			
Caractéristiques joules	918 joules			
Antibruit EMI/RFI	< 40 db			
Dimensions (LxPxH)	72,6 x 370,4 x 55,8 mm (2,86 x 14,58 x 2,20 in)			

Garantie limitée

SEIT garantit à l'acheteur initial que ses produits sont exempts de défauts de matériaux et de fabrication dans des conditions d'utilisation normales, sur la durée de vie du produit (ou pendant 20 ans à compter de la date d'achat en ce qui concerne l'Allemagne). Pour les unités achetées et/ou utilisées dans les pays hors de la communauté européenne, la garantie est de 2 à 5 ans à compter de la date d'achat. La garantie SEIT porte uniquement sur la réparation ou le remplacement, exclusivement, des produits défectueux. Pour obtenir un service au titre de la garantie, vous devez obtenir de SEIT ou d'un centre de services SEIT un numéro d'autorisation de retour de matériel. Le produit doit être envoyé à SEIT ou à un centre de services SEIT port payé, accompagné d'une brève description du problème et de la preuve d'achat indiquant la date et le lieu d'achat. Cette garantie est offerte exclusivement à l'acheteur initial. De plus amples détails sont disponibles sur le site www.apc.com.

Dati tecnici

	PM5	PM5U	PM5V	PM5T
Tensione ingresso	250 V			
Caricatore USB/Protezione secondaria	NA	2 porte (5V, 2,4 A in totale)	Coassiale 1 in / 1 out	Telefono 1 in / 1 out
Frequenza ingresso	50 Hz ± 5 Hz			
Corrente linea massima per fase	10 A			
Lunghezza cavo	1,8 metri (5,90 ft)			
Potenza nominale in Joule	918 Joule			
Reiezione disturbi EMI/RFI	< 40 db			
Dimensioni (L x P x A)	72,6 x 370,4 x 55,8 mm (2,86 x 14,58 x 2,20 in)			

Garanzia limitata

SEIT garantisce che i propri prodotti saranno esenti da difetti di materiali e fabbricazione, in condizioni di normale uso e manutenzione da parte del proprietario originale, per l'intera durata del prodotto (in Germania, il periodo è di 20 anni dalla data di acquisto del prodotto). Per gli apparati acquistati e/o utilizzati in paesi non appartenenti alla Comunità Europea la garanzia è di 2-5 anni a partire dalla data di acquisto. L'obbligazione di SEIT è limitata, a sua sola discrezione, alla riparazione o sostituzione di eventuali prodotti difettosi. Per richiedere un intervento in garanzia occorre ottenere un codice di autorizzazione alla restituzione (RMA) da SEIT o da un centro di assistenza SEIT prima di spedire il prodotto, franco destinatario; al prodotto vanno allegate una breve descrizione del problema e la prova della data e del luogo di acquisto. Questa garanzia viene offerta solo all'acquirente originario. Per ulteriori dettagli, visitare il sito Web www.apc.com.

APC™

by Schneider Electric

Überspannungsschutz für Zuhause/Büro

Modelle PM5 -FR, -GR, -IT
PM5U -FR, -GR
PM5T / PM5V -FR, -GR

Sicherheit

- Gerät nicht während eines Gewitters anschließen.
- Nur im Innenbereich verwenden.
- Den Überspannungsschutz nicht an extrem warmen oder feuchten Orten betreiben. Das Gerät ist nicht zum Anschluss an Aquarium-Zubehör geeignet.

Anschluss

1. Der Überspannungsschutz muss an einer geerdeten Netzsteckdose angeschlossen werden.
2. Netzstecker des Computers und/oder sonstiger elektrischer Geräte an den Steckdosen **3** des Überspannungsschutzes anschließen.
Hinweis: Bitte prüfen Sie nach, ob das zu schützende Gerät einwandfrei funktioniert, bevor Sie es am Überspannungsschutz anschließen.
3. Bei Modellen der Serie PM5T verbinden Sie das mitgelieferte modulare Telefonkabel mit der Telefondose und dem mit **4** markierten Überspannungsschutzanschluss **6**. Verbinden Sie ein weiteres modulares Telefonkabel mit dem mit **5** markierten Überspannungsschutzanschluss **6** und dem Telefon, Modem oder Faxgerät.
4. Alle Modelle der Serie PM5V verfügen über Koaxialanschlüsse. Verbinden Sie das mitgelieferte Koaxialkabel mit dem Kabeleingang und dem mit **5** markierten Anschluss **5**. Verbinden Sie ein weiteres Koaxialkabel mit dem mit **5** markierten Anschluss **5** mit dem zu schützenden Gerät (CATV-Box, VCR, TV, Kabelmodem).
5. Bei der PM5U-Serie schließen Sie ein USB-Ladkabel an der Anschlussbuchse **4** an, um USB-fähige Geräte, u.a. Smartphones, Tablets usw., mit Strom zu versorgen.
6. Setzen Sie den Netzschalter **2** in die Position „I“.

Leistungsschutzschalter 1 - Wenn eine Überlastung am Ausgang auftritt, wird die Stromzufuhr automatisch getrennt und die Ausrüstung wird vom SurgeArrest-Produkt getrennt. Trennen Sie alle angeschlossenen Geräte und drücken Sie auf den Leistungsschutzschalter, um den Überspannungsschutz zurückzusetzen. Anschließend können Sie alle Geräte wieder anschließen.

Überspannungsschutzanzeige 9 - Wenn das Gerät angeschlossen und eingeschaltet wird, zeigt die grüne Überspannungsschutzanzeige durch Aufleuchten an, dass der Überspannungsschutz das Gerät vor schädlichen elektrischen Spannungen schützen kann. Leuchtet die Lampe bei angeschlossenem und eingeschaltetem Überspannungsschutz nicht, ist die Schutzschaltung beschädigt und kann angeschlossene Geräte nicht mehr schützen. Bitte beim APC-Kundendienst anrufen und um Anweisungen zur Einsendung des Gerätes bitten.

Erdungsanzeige - Ist der Überspannungsschutz angeschlossen und eingeschaltet, leuchtet die grüne Erdungsanzeige-LED **10** und zeigt damit an, dass die Netzsteckdose vorschriftsmäßig geerdet ist. Leuchtet die Erdungsanzeige nicht, ist das Stromnetz im Gebäude nicht einwandfrei geerdet. Bitte lassen Sie das Problem durch einen qualifizierten Elektriker beheben.

USB-Ladeanschluss 4 - Über zwei praktische USB-Ladeanschlüsse können alle USB-fähigen Geräte, u. a. Smartphones, Tablets, Digitalkameras usw., mit Strom versorgt werden. Intelligentes Aufladen erkennt Ihr Gerät und maximiert die Ladegeschwindigkeit.

Kabelführung 8 - Sorgt für sauberen und organisierten Anschluss der Netzkabel am Gerät; kann auch mit dem Überspannungsschutz an die Wand montiert werden **7** (siehe unten).

APC™

by Schneider Electric

Veiligheid

- Dit apparaat niet tijdens onweer installeren.
- Uitsluitend voor gebruik binnenshuis.
- De overspanningsbeveiliging niet op een warme of overmatig vochtige plaats installeren; niet met aquariumapparatuur gebruiken.

Installatie

1. De overspanningsbeveiliging uitsluitend op een geaard stopcontact aansluiten.
2. Het snoer van uw computer en/of andere elektrische apparatuur op de contacten **3** van de overspanningsbeveiliging aansluiten.
Opmerking: Controleer of het te beveiligen apparaat goed werkt alvorens het op de overspanningsbeveiliging aan te sluiten.
3. Voor modellen van de PM5T-serie sluit u het meegeleverde modulaire telefoonsnoer aan tussen het stopcontact van de telefoon en de stekker van de overspanningsbeveiliging gemarkeerd met **6** **4**. Sluit een ander modulair telefoonsnoer aan tussen de stekker van de overspanningsbeveiliging gemarkeerd met **6** **5** en de telefoon, modem of faxapparaat.
4. Alle modellen van de PM5V-serie bieden coaxiale connectoren; sluit de meegeleverde coaxkabel aan tussen de kabelbron en de connector gemarkeerd met **5** **5**. Sluit een andere coaxkabel aan tussen de connector gemarkeerd met **5** **5** en de te beschermen apparatuur (CATV-box, VCR, TV, kabelmodem).
5. Bij modellen uit de PM5U-serie de USB-laadkabel aansluiten op de connector **4** om een smartphone, tablet of ander USB-apparaat op te laden.
6. Druk de Aan/uit-schakelaar **2** naar de stand “I”.

Zekering 1 - Wanneer een overbelasting optreedt, wordt de stroom automatisch uitgeschakeld en wordt alle apparatuur van het SurgeArrest-product losgekoppeld. Koppel alle aangesloten apparatuur los en druk vervolgens op zekering **1** om de over-spanningsbeveiliging opnieuw in te stellen. Sluit vervolgens alle apparatuur opnieuw aan.

Indicatielampje overspanningbeveiliging 9 - Wanneer het apparaat is aangesloten en ingeschakeld, gaat het groene indicatielampje voor overspanningbeveiliging branden om aan te geven dat de overspanningbeveiliging de apparatuur kan beveiligen tegen schadelijke stroomstoten. Als de indicator niet brandt terwijl het apparaat is aangesloten en ingeschakeld, is het apparaat beschadigd en kan het uw apparatuur niet langer beveiligen. Het moet geretourneerd worden volgens de instructies van de technische ondersteuning van APC.

Indicator Aarding OK - Wanneer de overspanningsbeveiliging is aangesloten en de voeding is ingeschakeld, brandt de (groene) indicator Aarding OK **10** groen om aan te geven dat het stopcontact goed geaard is. Als de indicator Aarding OK niet brandt, is er een probleem met de bedrading van het gebouw. Het probleem moet door een bevoegde en erkende electricien worden verholpen.

USB-laadpoort 4 - Twee handige USB-laadpoorten kunnen alle USB-apparaten voeden, inclusief smartphones, tablets, digitale camera's, enz. Slim opladen herkent uw apparaten en maximaliseert de oplaadsnelheid.

Snoergeleider 8 - Houdt stroom snoeren netjes en georganiseerd aangesloten op het apparaat, en kan tevens worden bevestigd aan de wand **7** met de overspanningbeveiliging (zie onder).

Overspanningsbeveiliging Home/Office

Modellen PM5 -FR, -GR, -IT
PM5U -FR, -GR
PM5T / PM5V -FR, -GR

APC™

by Schneider Electric

Säkerhet

- Installera inte enheten under ett åskväder.
- Endast för inomhusbruk.
- Installera inte överspanningsskyddet på ett varmt eller extremt fuktigt ställe; använd inte tillsammans med akvarieutrustning.

Installation

1. Överspanningsskyddet ansluts endast till ett jordat uttag.
2. Anslut elsladden från din dator och/eller annan elektrisk utrustning till överspanningsskyddets uttag **3**.
Observera: Kontrollera att enheten som ska skyddas fungerar korrekt innan den ansluts till överspanningsskyddet.
3. För PM5T-seriemodellerna, anslut den medföljande modulära telefonsladden mellan telefonuttaget och kontakten för överspanningsskydd **6** som markeras med **4**. Anslut en annan modulär telefonsladd mellan kontakten för överspanningsskydd **6** som markeras med **5** och telefonen, modemet eller faxen.
4. Alla PM5V-seriemodeller har koaxialkontakter. Anslut den medföljande koaxialkabeln från kabelkällan till kontakten **5** som markeras med **5**. Anslut en annan koaxialkabel från kontakten **5** som markeras med **5** till utrustningen som ska skyddas (CATV-box, videobandspelare, TV, kabelmodem).
5. För PM5U-modellerna ansluts UBS-laddningskabeln till anslutningskontakten **4** för laddning av smartphones, surfplattor eller andra USB-enheter.
6. Tryck på strömbrytaren **2** till läget “I”.

Kretsbrytare 1 - När en överbelastning av uteffekten sker stängs strömmen automatiskt av så att all utrustning kopplas ur från SurgeArrest-produkten. Dra ur all ansluten utrustning och tryck sedan på kretsbrytaren **1** för att återställa överspanningsskyddet. Anslut därefter all utrustning igen.

Indikator för överspanningsskydd 9 - När enheten är ansluten och påslagen, tänds grön indikatorlampa för överspanningsskydd för att visa att överspanningsskyddet har förmåga att skydda utrustningen från skadliga strömtoppar. Om indikatorn inte lyser när enheten är inkopplad och påslagen, har enheten skadats och är inte längre i stand att skydda din utrustning. Den ska då returneras i enlighet med instruktioner tillhandahållna av Schneider Electric ITs tekniska support.

Jordningsindikator läge OK - När överspanningsskyddet är anslutet och påslaget, lyser den (gröna) jordningsindikatorn **10** för att visa att eluttaget är korrekt jordat. Om jordningsindikatorn inte lyser, finns problem med byggnadens ledningsdragnin. Anlita en erfaren auktoriserad elektriker för att åtgärda problemet.

USB-laddningsport 4 - Det finns två USB-laddningsportar som kan ge ström åt alla enheter med USB-anslutning inklusive smartphones, surfplattor, digitalkameror etc. Smart Charging känner igen dina enheter och maximerar laddningshastigheten.

Sladdledningguide 8 - Håller strömkablar anslutna till enheten ordnade och organiserade, och kan även monteras på vägg **7** med överspanningsskydd (se nedan).

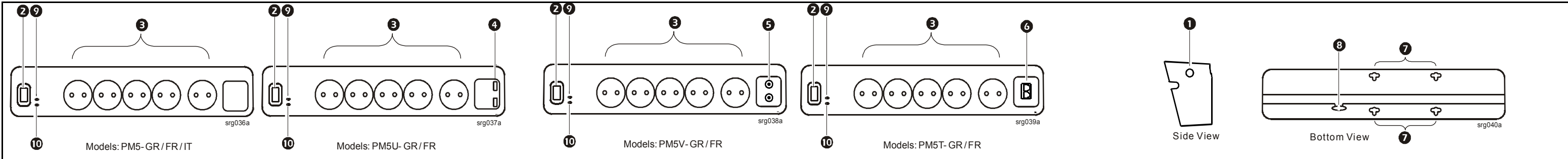

Technische Daten

	PM5	PM5U	PM5V	PM5T
Eingangsspannung	250 V			
USB-Ladegerät/Sekundärschutzeinrichtung	k. A.	2 Anschluss (5 V, 2,4 A gesamt)	Koaxial 1 Eingang/ 1 Ausgang	Telefon 1 Eingang/ 1 Ausgang
Eingangsfrequenz	50 Hz ± 5 Hz			
Maximale Leitungsspannung pro Phase	10 A			
Kabellänge	1,8 m (5,90 ft)			
Nennleistung	918 Joule			
EMI/RFI-Geräuscherdrückung	< 40 db			
Abmessungen (BxTxH)	72,6 x 370,4 x 55,8 mm (2,86 x 14,58 x 2,20 in)			

Garantie

APC garantiert dem Erstbesitzer für die gesamte Lebensdauer seiner Produkte, dass diese bei bestimmungsgemäßem Gebrauch frei von Material- und Verarbeitungsfehlern sind (für Deutschland gilt ein Garantiezeitraum von 20 Jahren ab Kaufdatum). Für Geräte, die nicht in einem Mitgliedsland der EU gekauft und/oder verwendet werden, beträgt die Garantiezeit 2-5 Jahre ab Kaufdatum. Im Rahmen dieser Garantie ist APC verpflichtet, das Produkt im Mangelfall zu reparieren oder zu ersetzen. Zur Inanspruchnahme von Garantieleistungen müssen Sie sich von APC oder einem APC-Service-Center eine Einsendeberechtigungsnummer geben lassen. Bitte schicken Sie das Produkt dann ausreichend frankiert und mit beigelegter Beschreibung des Defekts sowie einem Kaufbeleg mit Datum und Angabe des Geschäfts, in dem das Gerät gekauft wurde, an den APC Service ein. Diese Garantie gilt nur für den ursprünglichen Käufer. Weitere Einzelheiten finden Sie unter www.apc.com.

Specificaties

	PM5	PM5U	PM5V	PM5T
Voedingsspanning	250V			
USB-lader/Secundaire bescherming	N.v.t.	2 poorten (5V, 2,4A totaal)	Coaxiaal 1 in /1 uit	Telefoon 1 in /1 uit
Voedingsfrequentie	50 Hz ± 5 Hz			
Maximale lijnstroom per fase	10A			
Snoerlengte	1.8 meter (5,90 voet)			
Piekenergie	918 Joules			
EMI/RFI-ruisonderdrukking	< 40db			
Afmetingen (B x D x H)	72,6 x 370,4 x 55,8 mm (2,86 x 14,58 x 2,20 inch)			

Beperkte garantie

SEIT garandeert dat haar producten bij normaal gebruik en onderhoud door de oorspronkelijke eigenaar gedurende de levensduur van het product vrij zijn van materiaal- en constructiefouten (in Duitsland bedraagt deze periode 20 jaar vanaf de datum van aankoop van het product). Voor apparatuur die niet is gekocht en/of wordt gebruikt in het Verenigd Koninkrijk of in de lidstaten van de Europese Unie bedraagt de garantieperiode 2-5 jaar vanaf de datum van aankoop. De verplichting van SEIT volgens deze garantie is beperkt tot het, naar goeddunken van SEIT, repareren of vervangen van dergelijke defecte producten. Voor garantieservice dient u bij SEIT of een servicecentrum van SEIT een RMA-nummer (Returned Material Authorization) aan te vragen. Het apparaat moet franco, vergezeld van een korte omschrijving van het probleem en bewijs van datum en plaats van aankoop, geretourneerd worden. Deze garantie is uitsluitend geldig voor de oorspronkelijke koper. Meer details kan men vinden door naar www.apc.com te gaan.

Specificationer

	PM5	PM5U	PM5V	PM5T
Driftspänning	250 V			
USB-laddare/sekundärt kydd	Ej tillämpligt	2 portar (5 V, 2,4 A totalt)	Koaxial 1 in/1 ut	Telefon 1 in/1 ut
Driftfrekvens	50 Hz ± 5 Hz			
Maximal nätström per fas	10 A			
Kabellängd	1,8 meter			
Joulenivå	918 joule			
EMI/RFI-avstörning	< 40 db			
Mått (B x D x H)	72,6 x 370,4 x 55,8 mm			

Begränsad garanti

APC garanterar den ursprungliga ägaren att deras produkter är fria från defekter i material och arbete under normal användning och service under produktens livstid, (i Tyskland är denna period 20 år från inköpsdatum). För enheter köpta och/eller använda i länder som inte tillhör EU är garantiperioden 2-5 år från inköpsdatum. APC:s skyldighet under denna garanti är begränsad till reparation eller utbyte, efter eget val, av varje sådan defekt produkt. För att erhålla service under garantin måste du erhålla ett Returnerat Material Tillståndsnnummer (RMA) från APC eller ett APC Service Center med förbetalda fraktkostnader samt en bifogad kort beskrivning av problem och bevis på datum och plats för inköp. Denna garanti gäller endast för den ursprunglige köparen. Mer information kan du hitta genom att besöka www.apc.com.

APC™

by Schneider Electric

Seguridad

- No instale este dispositivo durante una tormenta eléctrica.
- Únicamente para uso en interiores.
- No instale el protector contra sobretensiones en sitios calientes o excesivamente húmedos; no lo utilice con equipos de acuarios.

Instalación

1. Enchufe el protector contra sobretensiones únicamente en una toma con conexión de tierra.
2. Enchufe el cable de alimentación eléctrica de su ordenador o de cualquier otro equipo eléctrico en las tomas del protector contra sobretensiones **3**.
Nota: Antes de enchufar el equipo en el protector contra sobretensiones, compruebe que funcione correctamente.
3. Para los modelos de la serie PM5T, enchufe el cable de teléfono modular suministrado entre la toma de pared de la línea telefónica y el conector del protector contra sobre tensión **6** marcado con **↻**. Enchufe otro cable de teléfono entre el conector del protector contra sobre tensión **6** marcado con **↻** y el teléfono, módem o fax.
4. Todos los modelos de la serie PM5V proporcionan conectores coaxiales. Conecte el cable coaxial suministrado entre la fuente del cable y el conector **5** marcado con **↻**. Conecte otro cable coaxial entre el conector **5** marcado con **↻** y el equipo que desea proteger (caja CATV, VCR, TV o módem de cable).
5. Para los modelos de la serie PM5U, conecte el cable de carga del USB al conector **4** para cargar smartphones, tablets y otros dispositivos USB.
6. Coloque el interruptor de encendido/apagado **2** en la posición "I".

Interruptor 1 - Cuando se produce una condición de sobrecarga de salida, la alimentación se desconecta automáticamente, desenchufando todos los equipos del producto SurgeArrest. Desconecte todos los equipos conectados y, a continuación, pulse el interruptor para restablecer el protector contra sobretensiones. A continuación, vuelva a conectar todos los equipos.

Indicador de protección contra sobretensiones 3 - Cuando la unidad está enchufada y encendida, el indicador de protección contra sobretensiones verde se enciende para indicar que el protector contra sobretensiones puede ofrecer una protección a los equipos frente a sobretensiones eléctricas dañinas. Si el indicador no se ilumina cuando la unidad está enchufada y encendida, significa que la unidad está averiada y no está en condiciones de proteger al equipo conectado. En este caso, debe ser devuelta de acuerdo con las instrucciones suministradas por el departamento de Asistencia Técnica de APC Schneider Electric IT (SEIT).

Indicador de conexión a tierra en buen estado - Cuando el protector contra sobretensiones está enchufado y encendido, el indicador de conexión a tierra en buen estado **10** se ilumina (verde) para indicar que el enchufe eléctrico está correctamente conectado a tierra. Si el indicador no se ilumina, existe un problema con el cableado del edificio. Para corregir el problema, solicite el servicio técnico de un electricista certificado y cualificado.

Puerto de carga USB 4 - Dos puertos de carga USB alimentan los dispositivos habilitados para USB, incluyendo smartphones, tablets, cámaras digitales, etc. La recarga inteligente de los protectores, modelos PM, reconoce los dispositivos y maximiza la velocidad de recarga.

Guía de gestión de cables 3 - Mantenga los cables conectados a la unidad de forma prolija y organizada, y también es posible realizar la instalación en la pared **7** con el protector contra sobretensiones (consulte a continuación).

Protector contra sobre tensión doméstico y profesional

Modelos PM5 -FR, -GR, -IT
PM5U -FR, -GR
PM5T / PM5V -FR, -GR

APC™

by Schneider Electric

Segurança

- Não se deve fazer a instalação deste dispositivo durante trovoadas.
- Para a utilização exclusiva em ambientes internos.
- Não instale o protetor contra picos de tensão num local quente ou excessivamente húmido e não o utilize com equipamentos de aquário.

Instalação

1. Ligue o protetor contra picos de tensão apenas a uma tomada com ligação à terra.
2. Ligue o cabo de alimentação do seu computador e/ou doutros equipamentos elétricos às tomadas do protetor contra picos de tensão **3**.
Observação: verifique se o equipamento a ser protegido está a funcionar corretamente antes de ligá-lo ao protetor contra picos de tensão.
3. Para os modelos da série PM5T, ligue um cabo telefónico modular à tomada de telefone e à ficha do protetor contra picos **6** com a marcação **↻**. Ligue outro cabo de telefone modular à ficha do protetor contra picos **6** com a marcação **↻** e ao telefone, modem ou fax.
4. Todos os modelos da série PM5V possuem conectores coaxiais. Ligue o cabo coaxial fornecido do dispositivo de origem ao conector **5** com a marcação **↻**. Ligue outro cabo coaxial do conector **5** com a marcação **↻** ao equipamento a proteger (Descodificador, VCR, TV, modem por cabo).
5. Para os modelos da série PM5U, ligue o cabo de carregamento USB ao conector **4** para carregar smartphones, tablets, ou outros dispositivos USB.
6. Desloque o interruptor de energia **2** para a posição "I".

Disjuntor 1 - quando ocorre uma condição de sobrecarga de potência, a alimentação é automaticamente desligada e, por conseguinte, todos os equipamentos do produto SurgeArrest. Desligue todos os equipamentos ligados e acione o disjuntor para reiniciar o protetor contra picos de tensão. A seguir, volte a ligar todos os equipamentos.

Indicador de proteção contra picos de corrente 3 - Quando a unidade estiver ligada, o indicador verde de proteção contra picos de corrente irá acender para indicar que o protetor contra picos de corrente é capaz de proteger o equipamento contra picos eléctricos prejudiciais. Se o indicador não acender quando a unidade estiver ligada à tomada e estiver a receber alimentação, a unidade sofreu danos e não é capaz de proteger os seus equipamentos. Deverá devolvê-la, como indicam as instruções fornecidas pelo Suporte Técnico da Schneider Electric IT (SEIT).

Indicador de ligação à terra OK - Quando o protetor contra picos de tensão está ligado à tomada e está a receber alimentação, o indicador de ligação à terra OK **10** acende (verde) para mostrar que a tomada fonte da alimentação está adequadamente ligada à terra. Se o indicador de ligação à terra OK não acender, poderá existir algum problema com a cablagem do edificio. Contacte un electricista para verificar e corrigir o eventual problema.

Porta de carregamento USB 4 - duas portas de carregamento USB práticas fornecem alimentação a quaisquer dispositivos ligados, incluindo smartphones, tablets, câmaras digitais, etc. O carregamento inteligente reconhece os seus dispositivos e aumenta a velocidade de carregamento.

Guia de gestão do cabo 3 - Mantém os cabos de alimentação ligados à unidade organizados e permite a montagem na parede **7** com o protetor contra picos de corrente (ver abaixo).

Protetor contra picos de tensão para uso doméstico/empresarial

Modelos PM5 -FR, -GR, -IT
PM5U -FR, -GR
PM5T / PM5V -FR, -GR

APC™

by Schneider Electric

Меры предосторожности

- Не устанавливайте этот прибор во время грозы.
- Прибор предназначен для применения только в помещениях.
- Не устанавливайте прибор в помещениях с повышенной температурой и влажностью; не используйте с аквариумным оборудованием.

Установка

1. Подключите защитный фильтр только к заземленной розетке.
2. Подключите шнур питания от компьютера и / или другого электрооборудования к розеткам защиты от перенапряжений **3**.
Примечание. Убедитесь, что защищаемое устройство работает правильно, прежде чем подключать его к сетевому фильтру.
3. Для моделей серии PM5T подключите поставляемый модульный телефонный шнур между телефонной розеткой **6** **↻** и гнездом ответвителя. Подключите другой модульный телефонный кабель между гнездом защитного протектора **6** **↻** и телефоном, модемом или факсом.
4. Все модели серии PM5V снабжены коаксиальными разъемами, подключите поставляемый коаксиальный кабель от источника кабеля к маркированному разъему **5** **↻**. Подключите другой коаксиальный кабель от разъема **5** **↻** к оборудованию, которое необходимо защитить (коробка CATV, видеомagniтофон, телевизор, кабельный модем).
5. Если Вы приобрели модели серии PM5U, подключите зарядный USB-кабель к разъему **4** для зарядки смартфонов, планшетов или других USB-устройств.
6. Переведите выключатель питания **2** в положение "I".

Автоматический выключатель 1 - При возникновении состояния перегрузки на выходе происходит автоматическое выключение питания и отключение всего оборудования от продукта SurgeArrest. Отсоедините все подключенное оборудование, затем нажмите автоматический выключатель для сброса сетевого фильтра. После этого опять подсоедините все оборудование.

Индикатор защиты от скачков напряжения 3 - Когда блок подключен и включен, индикатор защиты от скачков напряжения начинает светиться зеленым светом, что показывает готовность стабилизатора напряжения к защите оборудования от опасных выбросов тока. Если при включении сетевого выключателя подсоединенного к розетке прибора этот индикатор не горит, это означает, что прибор поврежден и более не может обеспечить защиту Вашего оборудования. В этом случае прибор необходимо вернуть изготовителю в соответствии с инструкциями Службы технической поддержки компании Schneider Electric IT (SEIT).

Индикатор замыкания на землю - При включении сетевого выключателя подсоединенного к розетке сетевого фильтра загорается (зеленая) лампочка индикатора замыкания на землю **10**, показывая, что источник питания заземлен должным образом. Если индикатор замыкания на землю не включается, это означает, что электропроводка здания не в порядке. Для устранения этой проблемы пригласите квалифицированного электрика, имеющего право на выполнение таких работ.

Зарядный USB-порт 4 - Два порта USB для зарядки USB-устройств взаимодействуют с любыми устройствами с поддержкой USB, включая смартфоны, планшеты, цифровые камеры и т.д Smart Charging распознает ваши устройства и максимизирует скорость зарядки.

Направляющая для шнура 3 - Позволяет аккуратно наматывать шнуры питания на блок, а также закреплять на стене **7** вместе со стабилизатором напряжения (см. ниже).

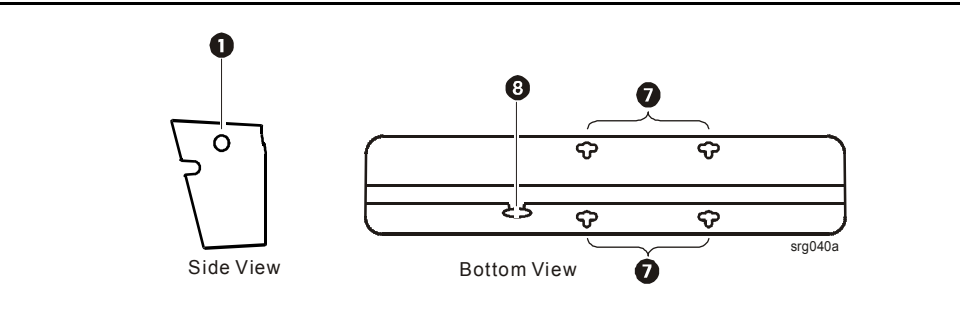
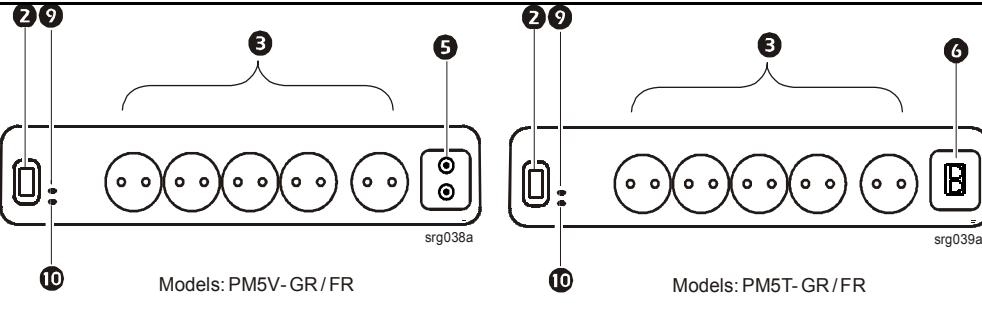
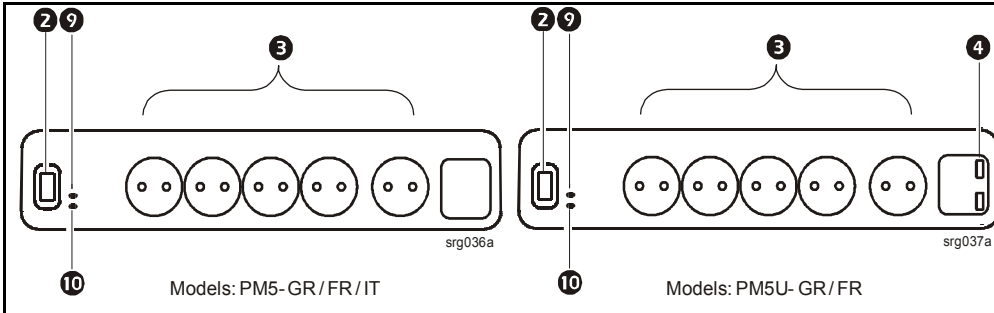

Especificaciones

	PM5	PM5U	PM5V	PM5T
Voltaje de entrada			250 V	
Cargador USB/protección secundaria	N/A	2 puertos (5 V, 2,4 A en total)	Coaxial 1 entrada/1 salida	Teléfono 1 entrada/1 salida
Frecuencia de entrada			50 Hz ± 5 Hz	
Corriente de línea máxima por fase			10 A	
Longitud del cable			1,8 metros (5,90 pies)	
Valor nominal en julios			918 julios	
Rechazo de ruido EMI/RFI			< 40 dB	
Dimensiones (An x P x Al)			72,6 x 370,4 x 55,8 mm (2,86 x 14,58 x 2,20 in)	

Garantía limitada

SEIT garantiza sus productos contra defectos de materiales y mano de obra, en condiciones normales de uso y servicio por parte del propietario original durante la vida útil del producto (en Alemania, corresponde a 20 años a partir de la fecha de compra del producto). Para las unidades compradas y/o utilizadas en países que no formen parte de la Comunidad Europea, el periodo de garantía es de 2-5 años a partir de la fecha de compra. De acuerdo con esta garantía, la obligación de SEIT se limita, a su absoluta discreción, a la reparación o sustitución de todo producto defectuoso. Para obtener servicio técnico durante el periodo de garantía, el usuario debe recibir un número de autorización para la devolución de mercancías (RMA), ya sea de SEIT o de un Centro de Servicio Técnico de SEIT, junto con los gastos de transporte pagados con anterioridad, una breve descripción del problema y el comprobante de compra con la fecha y el lugar de compra. Esta garantía se aplica únicamente al comprador original. Puede encontrar más información visitando www.apc.com.

Especificações

	PM5	PM5U	PM5V	PM5T
Tensão de entrada			250 V	
Carregador USB/Proteção secundária	NA	2 portas (5 V, 2,4 A no total)	Coaxial 1 entrada/1 saída	Telefone 1 entrada/1 saída
Frequência de entrada			50 Hz ± 5 Hz	
Corrente de linha máxima por fase			10 A	
Comprimento do cabo			1,8 metros (5.90 ft.)	
Valor nominal em Joules			918 Joules	
Redução de ruído de interferência eletromagnética/de radiofrequência			< 40 db	
Dimensões (LxPxAl)			72,6 x 370,4 x 55,8 mm (2,86 x 14,58 x 2,20 in)	

Garantia Limitada

A SEIT garante, para o proprietário original, e durante a vida útil do produto (na Alemanha, o período é de 20 anos a partir da data da aquisição do produto), que seus produtos não apresentam defeitos de materiais ou mão-de-obra em condições normais de utilização e serviço. Para unidades adquiridas e/ou utilizadas em países não pertencentes à União Europeia, a garantia é de 2 a 5 anos a partir da data de aquisição. As obrigações da SEIT por força desta garantia limitam-se à reparação ou à substituição, ao seu exclusivo critério, de quaisquer produtos defeituosos sob tais condições. Para obter serviços fora da garantia, deve-se obter um número de Autorização de Devolução de Material (RMA, ou Returned Material Authorization) da SEIT ou de um Centro de Atendimento da SEIT, com os custos de transporte pré-pagos, e devem acompanhar a unidade uma breve descrição do problema e o comprovativo da data e do local da compra. A presente garantia aplica-se apenas ao comprador original. Pode obter mais detalhes visitando www.apc.com.

Сетевой фильтр для дома или офиса

Модели PM5 -FR, -GR, -IT
PM5U -FR, -GR
PM5T / PM5V -FR, -GR

Технические характеристики

	PM5	PM5U	PM5V	PM5T
Входное напряжение			250 В	
Зарядное USB-устройство/дополнительная защита	Нет	2 порта (5 В, 2,4 А в совокупности)	Коаксиальный (1 вход/1 выход)	Телефонный (1 вход/1 выход)
Входная частота			50 Гц ± 5 Гц	
Максимальный линейный ток фазы			10 А	
Длина шнура			1,8 м (5,90 фута)	
Джоулевый показатель			918 Дж	
Подавление радио- и электромагнитных помех			< 40 дБ	
Габариты (Ш x Г x В)			72,6 x 370,4 x 55,8 мм (2,86 x 14,58 x 2,20 дюйма)	

Ограниченная гарантия

Компания SEIT гарантирует, что при правильном использовании и обслуживании первоначальным владельцем ее продукция не будет иметь дефектов материалов и изготовления в течение срока службы продукции (для Германии данный период составляет 20 лет с момента покупки). Для устройств, приобретенных и/или используемых в странах, не входящих в ЕС, гарантийный период составляет 2-5 лет со дня приобретения. Обязанности компании SEIT по настоящей гарантии ограничены ремонтом или, по выбору компании, заменой любых продуктов с указанными дефектами. Для гарантийного обслуживания Вам необходимо получить у SEIT или в Центре технического обслуживания SEIT номер «Разрешения на возврат материалов» (Returned Material Authorization или RMA) с уплаченными заранее транспортными расходами и приложить краткое описание возникшей проблемы, а также документы, подтверждающие дату и место покупки. Настоящая гарантия распространяется только на первичных покупателей. Дополнительные сведения можно найти на сайте www.apc.com.

APC[™]

by **Schneider Electric**

Bezpečnost

• Neinstalujte tento přístroj za bouřky s elektrickými výboji v atmosféře.

• Pouze pro vnitřní použití.

• Neinstalujte svodič přepětí v prostředí s vysokou teplotou ani vlhkostí; nepoužívejte přístroj pro akvarijní vybavení.

Instalace

1. Svodič přepětí zapojujete pouze do uzemněné zásuvky.

2. Zástrčku napájecího kabelu počítače a/nebo jiného elektrického zařízení zapojte do zásuvky svodiče přepětí ⓘ. **Poznámka:** Než zařízení připojíte ke svodiči, zkontrolujte jeho správnou funkci.

3. V případě modelů řady PM5T připojte dodaný modulární telefonní kabel mezi nástěnnou telefonní zásuvku a konektor přepět'ové ochrany ⓘ označený ⌚. Připojte další modulární telefonní kabel mezi konektor přepět'ové ochrany ⓘ označený ⌚ a telefon, modem nebo fax.

4. Všechny modely řady PM5V jsou vybaveny koaxiálními konektory; připojte koaxiální kabel z kabelového zdroje ke konektoru ⓘ označeném ⌚. Připojte další koaxiální kabel od konektoru ⓘ označeného ⌚ k vybavení, které má být chráněno (přijímač CATV, videorekordér, TV, kabelový modem).

5. U modelů řady PM5U zapojte nabíjecí kabel USB do konektoru ⓘ pro nabíjení chytrých telefonů, tabletů a dalších zařízení USB.

6. Přepněte vypínač ⓘ do polohy „I“.

Jistič ⓘ - V případě přetížení výstupu dojde k automatickému vypnutí napájení a odpojení všech zařízení od produktu SurgeArrest. Odpojte všechna připojená zařízení a stisknutím jističe resetujte ochranu proti přepětí. Poté všechna zařízení znovu připojte.

Indikátor přepět'ové ochrany ⓘ - Po připojení a zapnutí jednotky se rozsvítí zelený indikátor přepět'ové ochrany, který ukazuje, že přepět'ová ochrana chrání vybavení před škodlivými elektrickými rázy. Jestliže se po připojení napájení a zapnutí přístroje zelená kontrolka nerozsvítí, znamená to, že je přístroj poškozen a nechrání připojené zařízení. Vrat'te jej prosím v souladu s pokyny technické podpory společnosti Schneider Electric IT (SEIT).

Indikace správného uzemnění - Pokud je přístroj připojen k napájení a zapnut, rozsvítí se (zelená) kontrolka ⓘ, která ukazuje, že je zdrojová zásuvka správně uzemněna. Pokud se tato kontrolka nerozsvítí, znamená to problém rozvodné sítě v budově. Tento problém musí řešit kvalifikovaný elektrikář s odpovídajícím oprávněním.

Nabíjecí port USB ⓘ - K dispozici jsou dva nabíjecí porty USB pro napájení zařízení s rozhraním USB včetně chytrých telefonů, tabletů, digitálních fotoaparátů atd. Chytré nabíjení rozpozná vaše zařízení a maximalizuje rychlost nabíjení.

Vodítko kabelu ⓘ - Umožňuje zabezpečit a uspořádat napájecí kabely připojené k jednotce a lze rovněž instalovat na stěnu ⓘ s přepět'ovou ochranou (viz níže).

Domáci/kancelářská přepět'ová ochrana

Modely PM5 -FR, -GR, -IT

PM5U -FR, -GR

PM5T / PM5V -FR, -GR

APC[™]

by **Schneider Electric**

Ασφάλεια

• Η εγκατάσταση δεν πρέπει να γίνεται κατά τη διάρκεια καταιγίδας με κεραυνούς.

• Για χρήση μόνο σε εσωτερικούς χώρους.

• Η συσκευή προστασίας από υπερτάσεις δεν πρέπει να εγκαθίσταται σε πολύ ζεστούς χώρους ή σε χώρους με υπερβολική υγρασία. Να μη χρησιμοποιείται με εξοπλισμό ενυδρείου.

Εγκατάσταση

1. Συνδέστε τη συσκευή προστασίας από υπερτάσεις με το ηλεκτρικό δίκτυο μόνο μέσω γειωμένης πρίζας.

2. Συνδέστε το καλώδιο τροφοδοσίας του υπολογιστή σας και/ή του άλλου εξοπλισμού με τους ρευματοδότες (πρίζες) της συσκευής προστασίας από υπερτάσεις ⓘ.

Σημείωση: Πριν συνδέσετε κάθε συσκευή που θέλετε να προστατεύσετε με τη συσκευή προστασίας από υπερτάσεις, βεβαιωθείτε ότι λειτουργεί κανονικά.

3. Για να μοντέλα της σειράς PM5T, με το παρεχόμενο αποσπώμενο τηλεφωνικό καλώδιο συνδέστε την τηλεφωνική πρίζα με την υποδοχή προστασίας από υπερτάσεις ⓘ με τη σήμανση ⌚. Με ένα δεύτερο αποσπώμενο τηλεφωνικό καλώδιο, συνδέστε την υποδοχή προστασίας από υπερτάσεις ⓘ με τη σήμανση ⌚ με το τηλέφωνο, το μόντεμ ή τη συσκευή φαξ.

4. Όλα τα μοντέλα της σειράς PM5V διαθέτουν ομοαξονικούς συνδέσμους. Με το παρεχόμενο ομοαξονικό καλώδιο, συνδέστε το καλώδιο πηγής με τον σύνδεσμο ⓘ με τη σήμανση ⌚. Με ένα δεύτερο ομοαξονικό καλώδιο, συνδέστε τον σύνδεσμο ⓘ με τη σήμανση ⌚ με τον εξοπλισμό προς προστασία (κουτί CATV, VCR, TV, ενσύρματο μόντεμ).

5. Για τα μοντέλα της σειράς PM5U, συνδέστε το καλώδιο φόρτισης USB στην υποδοχή ⓘ για να φορτίσετε smartphone, tablet ή άλλες συσκευές USB.

6. Μετατοπίστε το διακόπτη Ισχύος ⓘ προς τη θέση “I”.

Ασφαλειοδιακόπτης ⓘ - Όταν παρουσιαστεί κατάσταση υπερφόρτωσης, η ηλεκτρική τροφοδοσία απενεργοποιείται αυτόματα, αποσυνδέοντας όλον τον εξοπλισμό από τον προϊόν καταστολής της υπέρτασης. Αποσυνδέστε όλο το συνδεδεμένο εξοπλισμό και, στη συνέχεια, πιέστε τον ασφαλειοδιακόπτη για να επαναφέρετε τη συσκευή προστασίας από υπερτάσεις. Στη συνέχεια, επανασυνδέστε όλον τον εξοπλισμό.

Ένδειξη προστασίας από υπερτάσεις ⓘ - Όταν η μονάδα είναι συνδεδεμένη και ενεργοποιημένη, η πράσινη ένδειξη προστασίας από υπερτάσεις ανάβει, υποδεικνύοντας ότι η συσκευή προστασίας από υπερτάσεις είναι σε θέση να προστατέψει τον εξοπλισμό από επιβλαβείς υπερτάσεις ηλεκτρικού ρεύματος. Στην περίπτωση που η ένδειξη δεν ανάβει παρά το γεγονός ότι η συσκευή είναι στην πρίζα και αναμμένη, η συσκευή έχει πάθει βλάβη και δεν είναι πλέον σε θέση να προστατεύσει τον εξοπλισμό σας. Πρέπει τότε να επιστραφεί σύμφωνα με τις οδηγίες του τμήματος τεχνικής υποστήριξης της Schneider Electric IT (SEIT).

Ένδειξη Καλής Λειτουργίας Γείωσης ⓘ - Όταν η συσκευή προστασίας από υπερτάσεις είναι στην πρίζα και την ανάψουμε, ανάβει η Ένδειξη Καλής Λειτουργίας Γείωσης ⓘ (πράσινο χρώμα) για να μας δείξει ότι η πηγή από την οποία παίρνουμε ρεύμα είναι σωστά γειωμένη. Αν η Ένδειξη Καλής Λειτουργίας Γείωσης δεν ανάβει, τότε υπάρχει πρόβλημα με τις καλωδιώσεις του κτιρίου. Καλέστε έναν έμπειρο επαγγελματία ηλεκτρολόγο να διορθώσει το πρόβλημα.

Θύρα φόρτισης USB ⓘ - Δύο βολικές θύρες USB παρέχουν ρεύμα σε οποιοδήποτε συσκευές που είναι ενεργοποιημένες για USB, συμπεριλαμβανομένων των smartphone, των tablet, των ψηφιακών φωτογραφικών μηχανών, κ.λπ. Η λειτουργία έξυπνης φόρτισης Smart Charging αναγνωρίζει τις συσκευές σας και μεγιστοποιεί την ταχύτητα φόρτισης.

Οδηγός Καλωδίων ⓘ - Διατηρεί τα καλώδια ρεύματος συνδεδεμένα μέσα στη μονάδα, τακτοποιημένα και οργανωμένα. Μπορούν επίσης να είναι στερεωμένα και στον τοίχο ⓘ με τη συσκευή προστασίας από υπερτάσεις (βλ. παρακάτω).

APC[™]

by **Schneider Electric**

Turvallisuus

• Älä asenna tätä laitetta ukkosmyrskyn aikana.

• Käytä sitä vain sisätiloissa.

• Älä asenna ylijännitesuojaa kuumaan tai hyvin kosteaan paikkaan; älä käytä sitä akvaariolaitteiden kanssa.

Asennus

1. Liitä ylijännitesuoja vain maadoitettuun pistorasiaan.

2. Kytke virtajohto tietokoneestasi ja/tai muusta sähkölaitteesta ylijännitesuojan pistorasioihin ⓘ.

Huomaa: Varmista, että suojattava laite toimii asianmukaisesti ennen kuin kytket sen ylijännitesuojaan.

3. Liitä PM5T-sarjan malleissa toimitukseen kuuluva modulaarinen puhelinjohto puhelinpistorasian ja

ylivirtasuojan ⓘ-symbolilla merkityn liittimen ⓘ väliin. Liitä toinen toinen modulaarinen puhelinjohto

ylivirtasuojan ⓘ-symbolilla merkityn liittimen ⓘ ja puhelimen, modeemin tai faksilaitteen väliin.

4. Kaikissa PM5V-sarjan malleissa on koaksiaaliliittimet. Liitä toimitukseen kuuluva koaksiaalikaapeli

kaapelilähteestä ⓘ-symbolilla merkittyyn liitäntään ⓘ. Liitä toinen koaksiaalikaapeli ⓘ-symbolilla merkitystä liittimestä ⓘ suojattavaan laitteeseen (CATV-sovitin, Video, TV, kaapelimodeemi).

5. PM5U-sarjan malleissa, kytke USB-laturin johto liittimeen ⓘ älypuhelinten, tablettien ja muiden USB-laitteiden lataamiseksi.

6. Paina virtakytkin ⓘ "I"-asentoon.

Katkaisija ⓘ - Lähdön ylikuormituessa virta katkeaa automaattisesti ja kytkee kaikki laitteet irti ylijännitesuojasta. Irrota kaikkien liitettyjen laitteiden pistokkeet ja paina sitten katkaisijaa ylijännitesuojan nollaamiseksi. Kytke laitteet uudelleen.

Ylijännitesuojan merkkivalo ⓘ - Kun laite on liitetty verkkovirtaan ja kytketty päälle, vihreä suojauksen merkkivalo syttyy osoittamaan, että ylivirtasuoja kykenee suojaamaan laitetta haitalliselta sähköiseltä ylivirralta. Jos merkkivalo ei pala kun laite on kytketty pistorasiaan ja kytketty päälle, laite on vaurioitunut eikä enää pysty suojaamaan laitettasi. Se tulee palauttaa Schneider Electric IT:n (SEIT) Teknisen tuen antamien ohjeiden mukaan.

Maadoitus OK Merkkivalo - Kun laite on kytketty pistorasiaan ja kytketty päälle, Maadoitus OK Merkkivalo ⓘ palaa (vihreä) osoittaen, että käytössä oleva pistorasia on asianmukaisesti maadoitettu. Jos Maadoitus OK Merkkivalo ei pala, rakennuksen johdotuksessa on ongelma. Käytä pätevää ja valtuutettua sähköasentajaa ongelman korjaamiseen.

USB-latausportti ⓘ - Kahden USB-latausportin kautta lataat kätevästi kaikki USB-yhteensopivat laitteet, esim. älypuhelimet, tabletit, digikamerat jne. Älykäs lataaminen tunnistaa laitteet ja maksimoi latausnopeuden.

Virtajohtojen ohjainta ⓘ - Pitää virtajohdot liitettynä ja laitteen siistinä ja järjestyksessä, ja se voidaan myös kiinnittää seinään ⓘ ylivirtasuojan kanssa (katso alla).

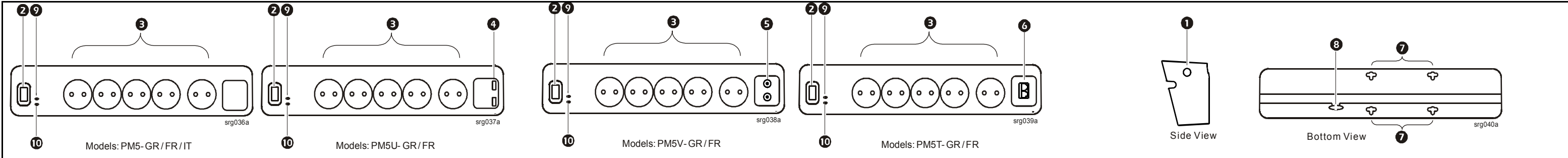

Specifikace

	PM5	PM5U	PM5V	PM5T
Vstupní napětí	250 V			
Nabíječka USB / sekundární ochrana	Není k dispozici	2 porty (5 V, 2,4 A celkem)	Koaxiální - 1 vstup /1 výstup	Telefonní - 1 vstup /1 výstup
Vstupní frekvence	50 Hz ± 5 Hz			
Maximální proud ve vedení na fázi	10 A			
Délka kabelu	1,8 metru			
Kapacita rázové energie	918 Joulů			
Potlačení rušení EMI/RFI	< 40 db			
Rozměry (Š x H x V)	72,6 x 370,4 x 55,8 mm			

Omezená záruka

Při normálním způsobu použití a servisu společnost SEIT dává záruku na vady materiálu a provedení po celou dobu životnosti výrobku. (V Německu je záruční doba 20 let od data zakoupení výrobku.) Pro jednotky zakoupené a/nebo používané v zemích mimo EU je záruční doba dva až pět let od data nákupu. Povinnost společnosti SEIT podle této záruky je omezena na opravu či výměnu vadného výrobku dle výhradního rozhodnutí společnosti SEIT. Služby v rámci záruky jsou poskytovány pouze uživatelům, kteří od společnosti SEIT nebo servisního střediska SEIT získali kód „autorizace vráceného materiálu“ (Returned Material Authorization - RMA) a zaslali výrobek vyplaceně, s příloženým stručným popisem problému a dokumentem prokazujícím datum a místo nákupu. Tato záruka se vztahuje pouze na původní kupce výrobku. Další informace najdete na webových stránkách www.apc.com.

Προστατευτικό υπέρτασης για το σπίτι/

γραφείο

Μοντέλα PM5 -FR, -GR, -IT

PM5U -FR, -GR

PM5T / PM5V -FR, -GR

Teknisiä tietoja

	PM5	PM5U	PM5V	PM5T
Tulojännite	250 V			
USB-laturi/Toissijainen suojaus	Ei käytettävissä	2 porttia (5 V, 2,4 A yhteensä)	Koaksiaali 1 sisään / 1 ulos	Puhelin 1 sisään / 1 ulos
Tulotaaajuus	50 Hz ± 5 Hz			
Linjavirta enintään /vaihe	10 A			
Johdon pituus	1,8 metriä (5.90 ft)			
Jouleluokitus	918 joulea			
EMI/RFI Meluntorjunta	< 40 db			
Mitat (LxSxK)	72,6 x 370,4 x 55,8 mm (2,86 x 14,58 x 2,20 in.)			

Rajoitettu takuu

SEIT takaa tuotteidensa olevan materiaaliltaan ja työn laadultaan virheettömiä, alkuperäisen ostajan normaalissa käytössä ja oikein huollettuna tuotteen koko elinkaaren ajan. (Saksassa takuuaika on 20 vuoden ajan tuotteen ostopäivästä lukien). Tuotteet jotka on ostettu ja/tai käytetty maissa jotka eivät kuulu Euroopan Unioniin, takuuaika on 2-5 vuotta ostopäivämäärästä lukien. SEIT:n velvollisuus tämän piirissä on rajoitettu ainoastaan korjaamaan tai vaihtamaan, valintansa mukaan, vikaantunut tuote. Takuunalaaisia palveluja varten pitää teidän saada Returned Material authorization (RMA) numero SEIT:ltä tai SEIT:n huoltokeskuksesta, kuljetuskustannukset etukäteen maksettuna, lyhyt vikakuvaus mukaan liitettynä sekä todistus laitteen ostopäivämäärästä ja -paikasta. Tämä takuu koskee ainoastaan alkuperäistä ostajaa. Katso lisätietoja osoitteesta www.apc.com.

APC[™]

by **Schneider Electric**

Biztonság

- Ne telepítse az eszközt villámlás idején.
- Csak beltéri használatra.
- Ne telepítse a túlfeszültségvédőt forró vagy túlságosan nedves helyre; ne használja akvárium berendezéshez.

Beszerezés

- Kizárólag földelt konnektorhoz csatlakoztassa a túlfeszültségvédőt.
- Csatlakoztassa számítógép és/vagy egyéb elektromos berendezés hálózati kábelét a túlfeszültségvédő kimeneteibe **3**.
- Megjegyzés:** Ellenőrizze, hogy a védendő készülék megfelelően működik, mielőtt csatlakoztatja a túlfeszültségvédőhöz.
- A(z) PM5T termékcsalád modelljeinél a mellékelt telefonvezetékkal kösse össze a telefon fali aljzatát a túlfeszültség védő jelölt **6** csatlakozójával **➔**. Egy másik telefonvezetékkal csatlakoztassa a túlfeszültség védő jelölt **6** csatlakozóját **➔** és a telefont, modemet vagy faxot.
- A(z) PM5V termékcsalád koaxcsatlakozós modelljeinél a mellékelt koaxkábelrel kösse össze a koaxkábel csatlakozóját a megjelölt **5** csatlakozóval **➔**. Egy másik koaxkábelrel csatlakoztassa a túlfeszültség védő jelölt **5** csatlakozóját **➔** és a védendő eszközt (CATV beltéri egységet, videomagnót, TV-t, kábel-modemet).
- A PM5U modell esetén, csatlakoztasson egy USB-s töltőkábelt az okostelefon, táblagép vagy egyéb USB-s eszköz csatlakozójához **4**.
- Állítsa a főkapcsolót **2** „**I**” pozícióba.

Áramkör-megszakító **1** - Ha a kimenet túlterhelődik, a tápfeszültség automatikusan megszűnik, és lekapcsol minden berendezést a SurgeArrest termékről. Csatlakoztassa le az összes kapcsolódó berendezést, majd nyomja meg az áramkör-megszakítót, hogy a túlfeszültségvédőt újra tudja indítani. Ezután csatlakoztasson vissza minden berendezést.

Túlfeszültség elleni védelem jelzőfénye **9** - Amikor csatlakoztatja és bekapcsolja az egységet, a túlfeszültség elleni védelem zöld jelzőfénye világítani kezd, ami azt jelzi, hogy a túlfeszültség elleni védelem védi a berendezést a káros elektromos kislülésektől. Ha a jelzőfény nem világít, amikor az egység csatlakoztatva van és be van kapcsolva, akkor az egység tartósan sérült és nem képes megvédeni a berendezést. Ebben az esetben vissza kell küldeni a Schneider Electric IT (SEIT) műszaki ügyfélszolgálata által adott utasításoknak megfelelően.

Földelés rendben jelző - Amikor a túlfeszültségvédő csatlakoztatva van és be van kapcsolva, a Földelés rendben jelző **10** világít (zöld) ezzel jelezve, hogy a hálózati kimenet megfelelően földelve van. Ha a Földelés rendben jelző nem világít, valami probléma van az épület vezetékeivel. Hívjon szakképzett villanyszerelőt a probléma kijavítására.

USB-s töltőcsatlakozó **4** - Kettő USB-s töltőcsatlakozó működteti az USB-vel kapcsolódó eszközöket, beleértve az okostelefonokat, táblagépeket, digitális fényképezőgépeket stb. Az okostöltés felismeri az eszköztét, és maximalizálja a töltési sebességet.

Kábelrendező vezető **6** - Lehetővé teszi, hogy az egységhez csatlakoztatott tápkábelek rendezettek és áttekinthetők legyenek, ezenkívül igény szerint falra is szerelhető **7** a

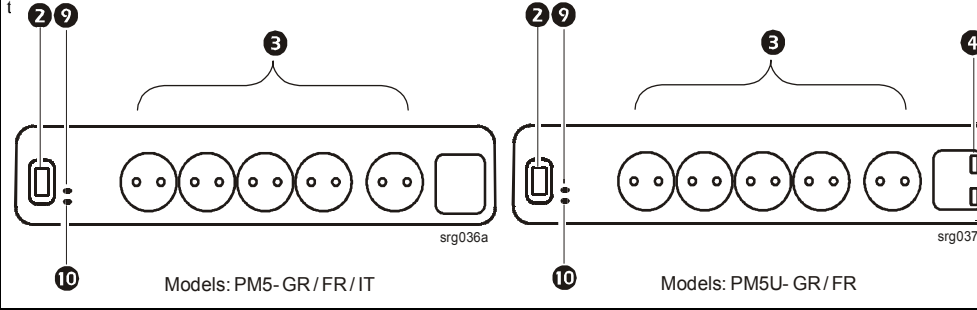

Műszaki adatok

	PM5	PM5U	PM5T	PM5T
Bemeneti feszültség		250 V		
USB-töltő/másodlagos védelem	Nincs	2 portot (5 V és 2,4 A összesen)	Koaxiális 1 be/1 ki	Telefon 1 be/1 ki
Bemeneti frekvencia	50 Hz ± 5 Hz			
Maximális vezetékáram fázisonként	10 A			
Kábelhosszúság	1,8 méter (5,90 láb)			
Joule-érték	918 joule			
EMI/RFI zajkiszárás	< 40 dB			
Méretek (Sz × Mé × Ma)	72,6 × 370,4 × 55,8 mm (2,86 × 14,58 × 2,20 hüvelyk)			

Korlátozott garancia

A SEIT garanciát vállal arra, hogy az eredeti vásárló általi rendeltetészerű használat és szervizelés esetén, termékeik élettartamuk végéig anyagi és gyártási hibáktól mentesek lesznek (Németországban a garanciális időszak a termék vásárlási dátumától számított 20 év). Az Európai Közösségen kívül eső országokban használt egységek esetén a garancia a vásárlástól számított 2–5 évig érvényes. A SEIT arra vállal garanciát, hogy a hibás készüléket saját döntése alapján megjavítja vagy kicseréli. A garanciális szervizeléshez kérnie kell egy garanciális visszaküldési (RMA) számot számot a SEIT-től vagy a SEIT szerviz központjától előre leróva a szállítási költségeket, és mellékelnie kell a probléma rövid leírását, illetve a vásárlás idejét és helyét igazoló dokumentumot. A garancia csak az eredeti vásárlóra vonatkozik. További részletekért látogasson el a www.apc.com webhelyre.

APC[™]

by **Schneider Electric**

Bezpieczeństwo

- Nie należy instalować tego urządzenia w trakcie burzy z wyładowaniami atmosferycznymi.
- Wyłącznie do użytku wewnątrz pomieszczeń.
- Nie należy instalować zabezpieczenia przeciwprzebiegowego w miejscu gorącym lub skrajnie wilgotnym, ani używać go razem z wyposażeniem akwarium.

Instalacja

- Podłączyć zabezpieczenie przeciwprzebieciowe do (koniecznie) uziemionego gniazodka elektrycznego.
- Podłączyć kabel zasilający komputera i/lub innego urządzenia elektrycznego do gniazdek zabezpieczenia przeciwprzebieciowego **3**.
- W przypadku modeli serii PM5T, podłączyć dostarczony przewód telefoniczny między ściennym gniazdkiem telefonicznym a gniazdkiem zabezpieczenia przed udarami **6** oznaczonym **➔**. Podłączyć drugi modułowy przewód telefoniczny między gniazdkiem zabezpieczenia przed udarami **6** oznaczonym **➔** a telefonem, modemem lub faksem.
- W przypadku wszystkich modeli serii PM5V, przygotować złącza koncentryczne, podłączyć dostarczony przewód koncentryczny między źródłem kabla a złączem **5** oznaczonym **➔**. Podłączyć drugi kabel koncentryczny między złączem **5** oznaczonym **➔** do wyposażenia, które ma być chronione (odbiornik telewizji kablowej, wideo, telewizor, modem kablowy).
- W przypadku modeli PM5U można, podłączając kabel ładowania USB do złącza **4**, ładować smartfony, tablety lub inne urządzenia USB.
- Ustaw przełącznik zasilania **2** w pozycji „**I**”.

Wyłącznik **1** - w przypadku wystąpienia przeciążenia wyjścia zasilanie jest automatycznie odłączane, co powoduje odłączenie wszystkich urządzeń od ochronnika przeciwprzebieciowego SurgeArrest. Odłączyć wszystkie urządzenia, następnie nacisnąć wyłącznik w celu wyzerowania zabezpieczenia przeciwprzebieciowego. Następnie ponownie podłączyć wszystkie urządzenia.

Wskaźnik ochrony przeciwprzebieciowej **9** - Gdy urządzenie jest podłączone do zasilania i włączone, zielony wskaźnik ochrony przeciwprzebieciowej świeci, wskazując, że filtr przeciwprzebieciowy zapewnia ochronę sprzętu przed szkodliwymi przepięciami elektrycznymi. Jeśli kontrolka nie świeci, gdy zabezpieczenie jest podłączone do sieci elektrycznej i włączone, oznacza to, że zabezpieczenie uległo uszkodzeniu i nie chroni podłączonych do niego urządzeń. Niesprawne zabezpieczenie należy zwrócić do serwisu zgodnie z instrukcją udzieloną przez Pomoc Techniczną firmy Schneider Electric IT (SEIT).

Kontrolka prawidłowego uziemienia - gdy zabezpieczenie przeciwprzebieciowe jest podłączone do źródła zasilania i włączone, kontrolka prawidłowego uziemienia **10** świeci (na zielono), informując, że gniazdko źródła zasilania jest prawidłowo uziemione. Jeśli kontrolka prawidłowego uziemienia nie świeci, oznacza to usterkę uziemienia w instalacji elektrycznej budynku. Należy powierzyć wyeliminowanie tej usterki wykwalifikowanemu elektrykowi ze stosownymi uprawnieniami.

Port ładowania USB **4** - dwa praktyczne porty ładowania USB służące do zasilania dowolnych urządzeń wyposażonych w gniazda USB, np. smartfonów, tabletow, aparatów cyfrowych. Inteligentne ładowanie rozpoznaje urządzenia i maksymalizuje prędkość ładowania.

Obejma do kabli **6** - umożliwia optymalne ułożenie podłączonych do urządzenia przewodów zasilania; możliwość zamontowania na ścianie **7** z filtrem przeciwprzebieciowym (patrz poniżej).

Domowe/Biurowe zabezpieczenie przed udarami

Modele PM5 -FR, -GR, -IT
PM5U -FR, -GR
PM5T / PM5V -FR, -GR

جهاز الحماية من تذبذب التيار في المنزل/المكتب

طرز PM5 -FR, GR, IT
PM5U -FR, -GR
PM5T / PM5V -FR, -GR

APC[™]

by **Schneider Electric**

السلامة

- تجنب تثبيت هذا الجهاز أثناء وجود عاصفة برقية.
- للاستعمال الداخلي فقط.
- تجنب تثبيت جهاز الحماية من تذبذب التيار في مكان ذات درجات حرارة أو رطوبة عالية.
- تجنب استخدام معدات الحوض.

التثبيت

- وصل جهاز الحماية من تغيرات التيار المفاجئة بمأخذ مؤرض فقط.
- وصل سلك طاقة جهاز الكمبيوتر أو المعدات الكهربائية الأخرى بمأخذ جهاز الحماية من تغيرات التيار المفاجئة **3**.
- بالنسبة لطرزات سلسلة PM5T، قم بتوصيل كبل الهاتف النمطي المصاحب للمنتج بين مأخذ الهاتف الحائطي ومقبس جهاز الحماية من تغيرات التيار المفاجئة **6** المميز بالعلامة **➔**. قم بتوصيل كبل هاتف نمطي آخر بين مقبس جهاز الحماية من تغيرات التيار المفاجئة **6** المميز بالعلامة **➔** والهاتف أو المودم أو جهاز فاكس.
- جميع طرازات سلسلة PM5V مزودة بموصلات متحدة المحاور، كل ما عليك هو توصيل كبل متحد المحور من مصدر الكبل إلى الموصل **5** المميز بعلامة **➔**. وصل كبل آخر متحد محور من الموصل **5** المميز بالعلامة **➔** بالأجهزة التي سيتم حمايتها (علبة كبلات تلفزيونية أو جهاز تسجيل فيديو أو تلفاز أو مودم كبلات).
- بالنسبة لطرز سلسلة PM5U قم بتوصيل كبل شحن USB بالموصل **4** لشحن الهواتف الذكية أو الأجهزة اللوحية أو غيرها من أجهزة USB.
- اضغط على مفتاح الطاقة **2** على وضع **“I”**.

قاطع الدائرة **1** - عند زيادة حمل الخرج، يتم إيقاف تشغيل الطاقة تلقائيًا وفصل جميع المعدات من منتج SurgeArrest. وبعد فصل جميع المعدات المتصلة، قم بالضغط على قاطع الدائرة لإعادة ضبط جهاز الحماية من تغيرات التيار المفاجئة، ثم أعد توصيل جميع المعدات.

مؤشر الحماية من تغيرات التيار المفاجئة **9** -عند توصيل الوحدة وتشغيلها، يُضيء مؤشر الحماية باللون الأخضر لبيين أن جهاز الحماية من تغيرات التيار المفاجئة قادر على حماية المعدات من التذبذبات الكهربائية الضارة. وإذا لم يُضيء المؤشر عند توصيل الوحدة وتشغيلها، فهذا يشير إلى تلف الوحدة وأنها لم تعد قادرة على حماية المعدات، وينبغي إرجاعها وفقًا للتعليمات المقدمة من دعم Schneider Electric IT (SEIT) الفني.

مؤشر المؤرض - عند توصيل جهاز الحماية من تغيرات التيار المفاجئة وتشغيله، فإن مؤشر OK المؤرض **10** يضيء (باللون الأخضر) لبيين أنه تم تاريض مأخذ مصدر الطاقة بصورة مناسبة. وإذا لم يضيء مؤشر OK المؤرض، فهذا يشير إلى وجود مشكلة في توصيل الأسلاك داخل المبنى، ويرجى الاستعانة بفني كهربائي مؤهل ومرخص لحل هذه المشكلة.

منفذ شحن **4** - يقوم منفذان شحن USB المناسبين بإمداد أي أجهزة مزودة بميزة USB بالطاقة بما في ذلك الهواتف الذكية والأجهزة اللوحية والكاميرات الرقمية وغير ها. يتعرف الشحن الذكي على الأجهزة وبضاعف من سرعة الشحن.

موجه إدارة الأسلاك **6** - يحافظ على اتصال أسلاك الطاقة بالوحدة بشكل أنيق ومنظم، كما يمكن أيضًا تثبيته بالحائط **7** مع جهاز الحماية من تغيرات التيار المفاجئة (انظر أدناه).

المواصفات

	PM5T	PM5V	PM5U	PM5	
قولطية الدخل	٢٥٠ فولت				
شاحن USB/الحماية الثانوية	لا يوجد	منفذان (إجمالي ٥ فولت، ٤,٢ أمبير)	١ دخل / ١ خرج متحد هاتف	١ دخل / ١ خرج متحد هاتف	
تردد الدخل	٥٠ هرتز ± ٥ هرتز				
الحد الأقصى لتيار الخط لكل مرحلة	١٠ أمبير				
طول السلك	١,٨ متر (٥,٩٠ قدم)				
تصنيف جول	٩١٨ جول				
منع تشويش التداخل المغناطيسي (EMI)/تداخل الترددات اللاسلكية (RFI)	> ٤٠ ديسيبل				
الأبعاد (العرض×العمق×الارتفاع)	٧٢,٦ x ٣٧٠,٤ x ٥٥,٨ مم (٢,٨٦ x ١٤,٥٨ x ٢,٢٠ مم)				

الضمان المحدود

تضمن شركة SEIT للمشتري الأصلي أن تكون منتجاتها خالية من عيوب المواد والتصنيع في ظل الاستخدام والصيانة العادية طوال العمر الافتراضي للمنتج (لمدة ٢٠ عام ابتداءً من تاريخ شراء المنتج وذلك في ألمانيا)، أما المنتجات التي تم شراؤها أو استخدامها في بلدان لا تنتمي إلى الاتحاد الأوروبي، فتستمر فترة ضمانها من ٢ ٥- أعوام ابتداءً من تاريخ شراء المنتج، وبموجب هذا الضمان، يقتصر التزام شركة SEIT على إصلاح المنتجات أو استبدالها، على نفقتها الخاصة، حال وجود أي عيوب بها، وللحصول على خدمات الصيانة بموجب هذا الضمان، يجب الحصول على رقم رخصة المادة المرتجعة (RMA) من شركة SEIT أو مركز صيانة SEIT مع دفع رسوم النقل مقدمًا وإرفاق الإيصال الخاص بها مع وصف مختصر للمشكلة ودليل شراء الوحدة ومكانها، مع العلم بأن هذا الضمان يُطبق فقط على المستهلك الأصلي، يمكن العثور على مزيد من التفاصيل من خلال زيارة موقع www.apc.com.

APC™

by Schneider Electric

Ev/Ofis Aşırı Gerilim Koruyucu

Modeller **PM5 -FR, -GR, -IT**
PM5U -FR, -GR
PM5T / PM5V -FR, -GR

Güvenlik

- Bu cihazı yıldırımli havalarda kurmayın.
- Yalnızca iç mekân kullanımı içindir.
- Aşırı gerilim koruyucuyu sıcak veya aşırı nemli bir konuma kurmayın.
- Akvaryum donanımıyla birlikte kullanmayın.

Montaj

1. Aşırı gerilim koruyucuyu yalnızca topraklanmış bir prize takın.
2. Bilgisayarınızın ve/veya başka bir elektrikli donanımınızın güç kablosunu aşırı gerilim koruyucunun çıkışlarına **3** takın.
Not: Aşırı gerilim koruyucuya bağlamadan önce, korunacak cihazın düzgün şekilde çalıştığını doğrulayın.
3. PM5T serisi modellerde, sağlanan modüler telefon kablosunu, duvardaki telefon prizi ve aşırı gerilim koruyucunun **10** işaretli girişi **6** arasına bağlayın. Aşırı gerilim koruyucunun **10** işaretli çıkışı **6** ve telefon, modem veya faks makinesi arasına başka bir modüler telefon kablosu bağlayın.
4. Tüm PM5V serisi modellerde eş eksenli bağlayıcılar vardır; sağlanan eş eksenli kabloyu kablo kaynağından **10** işaretli bağlayıcıya **5** bağlayın. Başka bir eş eksenli kabloyu **10** işaretli bağlayıcıdan **5**, korunacak donanıma (CATV kutusu, VCR, televizyon, kablo modem) bağlayın.
5. PM5U serisi modellerde, akıllı telefonları, tabletleri veya diğer USB cihazlarını şarj etmek için USB şarj kablosunu bağlayıcıya **4** takın.
6. Güç düğmesine **2** basarak "I" konumuna getirin.

Devre Kesici 1 - Bir çıkış aşırı yük durumu ortaya çıktığında, güç otomatik olarak kapanarak tüm donanımların SurgeArrest ürünüyle bağlantısını keser. Tüm bağlı donanımların fişini çekip, aşırı gerilim koruyucuyu sıfırlamak için devre kesiciye basın. Ardından tüm donanımların fişini geri takın.

Aşırı gerilim koruması göstergesi 9 - Birim bağlanıp açıldığında, yeşil renkli aşırı gerilim koruması göstergesi, aşırı gerilim koruyucunun, donanımları zararlı aşırı elektrik gerilimlerinden koruyabildiğini göstermek için yanar. Birim bağlanıp açıldığında gösterge yanmazsa, birim hasar görmüştür ve donanımınızı daha fazla koruyamaz durumdadır. Schneider Electric IT (SEIT) Teknik Destek tarafından sağlanan yönergelere göre iade edilmelidir.

Sorunsuz Topraklama Göstergesi - Aşırı gerilim koruyucu bağlanıp açıldığında Sorunsuz Topraklama Göstergesi **10** yanarak (yeşil), güç kaynağı çıkışının uygun biçimde topraklandığını gösterir. Sorunsuz Topraklama Göstergesi yanmazsa binanın elektrik tesisatıyla ilgili bir sorun vardır. Sorunu gidermesi için yeterlikli ve lisanslı bir elektrikçi den yardım isteyin.

USB Şarj Bağlantı Noktası 4 - İki tane kullanışlı USB şarj bağlantı noktası, akıllı telefonlar, tabletler, dijital kameralar gibi USB destekli cihazlara güç sağlar. Akıllı Şarj Etme işlevi, cihazlarınızı tanıyarak şarj etme hızını en üst düzeye çıkarır.

Kablo Yönetimi Kılavuzu 8 - Birime bağlı güç kablolarını derli toplu ve düzenli biçimde tutar, istenirse aşırı gerilim koruyucuyla birlikte duvara da monte edilebilir **7** (aşağıdaki kısma bakın).

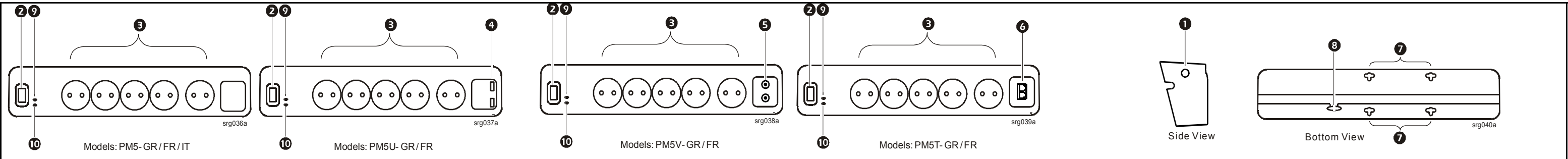

Teknik Özellikler

	PM5	PM5U	PM5V	PM5T
Giriş Gerilimi	250V			
USB Şarj Aleti/İkincil koruma	Uygulanamaz	2 bağlantı noktası (toplam 5 V, 2,4 A)	Eş eksenli 1 giriş / 1 çıkış	Telefon 1 giriş / 1 çıkış
Giriş Frekansı	50 Hz ± 5 Hz			
Faz başına En Fazla Hat Akımı	10 A			
Kablo uzunluğu	1,8 metre			
Jul Değeri	918 Jul			
EMI/RFI Gürültü reddetme	< 40 db			
Boyutlar (GxDxY)	72,6 x 370,4 x 55,8 mm			

Sınırlı Garanti

SEIT, ürünün ömrü boyunca (Almanya'da bu süre, ürünün satın alınm tarihinden itibaren 20 yıldır) asıl sahibi tarafından normal kullanım ve servis işlemleri koşullarında ürünlerinin malzeme ve işçilik açısından kusursuz olduğunu garanti eder. Avrupa Birliği üyesi olmayan ülkelerde satın alınan ve/veya kullanılan birimler için garanti süresi, satın alınm tarihinden itibaren 2-5 yıldır. SEIT'in bu garanti altındaki yükümlülüğü, takdir hakkı münhasıran kendisine ait olmak üzere, bu tür kusurlu ürünleri onarmak veya değiştirmektir. Garanti kapsamında servis işleminden yararlanmak için, nakliye ücretlerini önceden ödeyerek SEIT şirketinden veya bir SEIT Servis Merkezinden İade Malzeme Yetkisi (RMA) numarası edinmeli ve bununla birlikte sorunun kısa bir açıklamasını ve satın alınm tarihinin ve yerinin kanıtını sunmalısınız. Bu garanti yalnızca ürünü satın alan kişi için geçerlidir. Daha fazla ayrıntı www.apc.com adresinde bulunabilir.

APC™

by Schneider Electric

Protecție de supratensiune pentru acasă/birou

Modele **PM5 -FR, -GR, -IT**
PM5U -FR, -GR
PM5T / PM5V -FR, -GR

Siguranță

- Nu instalați acest dispozitiv în timpul unei furtuni cu fulgere.
- Exclusiv pentru utilizare la interior.
- Nu instalați protecția de supratensiune într-un loc cald sau excesiv de umed.
- Nu folosiți cu echipament de acvariu.

Instalarea

1. Conectați protecția de supratensiune doar la o priză cu împământare.
2. Conectați cablul de alimentare al computerului și/sau alt echipament electric la priză **3** al protecției de supratensiune.
Notă: Verificați ca dispozitivul de protejat funcționează corect, înainte de a-l conecta la protecția de supratensiune.
3. Pentru modelele din seria PM5T, conectați cablul telefonic modular între priză de perete de telefon și mufa jack al protecției de supratensiune **6** marcat **10**. Conectați un alt cablu telefonic modular între mufa jack al protecției de supratensiune **6** marcat **10** și telefon, modem sau fax.
4. Toate modelele din seria PM5V oferă conexiune coaxială, conectați cablurile coaxiale de la sursa de cablul la conectorul **5** marcat **10**. Conectați un alt cablu coaxial de la conectorul **5** marcat **10** la echipamentul care trebuie protejat (box CATV, VCR, TV, modem cablu).
5. Pentru modelele din seria PM5U conectați cablul USB de încărcare la conectorul **4** pentru a încărca smartphone-uri, tablete sau alte dispozitive USB.
6. Apăsați întrerupătorul Alimentare **2** în poziția "I".

Disjunctor 1 - când apare o condiție de suprasarcină de ieșire, alimentarea se oprește automat, deconectând toate echipamentele de la produsul SurgeArrest. Deconectați toate echipamentele conectate, apoi apăsați disjunctorul pentru a reseta protecția de supratensiune. Apoi, reconectați toate echipamentele.

Indicator protecție 9 - Atunci când unitatea este conectată și pornită, indicatorul de protecție verde luminează pentru a arăta că protecția de supratensiune este capabilă să protejeze echipamentul de supratensiuni electrice dăunătoare. Dacă indicatorul nu luminează atunci când unitatea este conectată și pornită, unitatea are defecțiuni susținute și nu mai este capabilă să protejeze echipamentul. Acesta trebuie returnat în conformitate cu instrucțiunile furnizate de Suportul tehnic Schneider Electric IT (SEIT).

Indicator împământare OK - Atunci când protecția la supratensiune este conectată și pornită, indicatorul Împământare OK **10** luminează (verde) pentru a arăta că sursa de curent este împământată în mod corespunzător. Dacă indicatorul Împământare OK nu luminează, este o problemă cu cablarea clădirii. Angajați un electrician calificat și autorizat pentru a corecta problema.

Port de încărcare USB 4 - Două porturi USB de încărcare alimentează orice dispozitiv USB, inclusiv smartphone-uri, tablete, camere digitale etc. Încărcarea inteligentă recunoaște dispozitivele și maximizează viteza de încărcare.

Ghid aranjare cabluri 8 - Ține în ordine și organizate cablurile de alimentare conectate și poate fi montat pe perete **7** cu protecția de supratensiune (vezi mai jos).

Specificații

	PM5	PM5U	PM5V	PM5T
Tensiune de intrare	250V			
Încărcător USB/Protecție secundară	NA	2 porturi (5V, 2,4 A în total)	Coaxial 1 intrare /1 ieșire	Telefon 1 intrare /1 ieșire
Frecvență de intrare	50 Hz ± 5 Hz			
Curent de linie maxim pe fază				
Lungime cablu	1,8 metri (5,90 ft.)			
Rată jouli	918 jouli			
Rejecție zgomot EMI/RFI	< 40db			
Dimensiuni (WxDxH)	72,6 x 370,4 x 55,8 mm (2,86 x 14,58 x 2,20 in)			

Garanție limitată

SEIT garantează pe viață că produsele sale nu prezintă defecte de materiale și de manoperă în condiții normale de utilizare și serviciu de către proprietarul inițial (în Germania perioada este de 20 de ani de la data cumpărării produsului). Pentru unitățile cumpărate și/sau folosite în țări care nu aparțin Comunității Europene, perioada de garanție este 2-5 ani de la data cumpărării. Obligația SEIT în temeiul prezentei garanții se limitează la repararea sau înlocuirea, la discreția sa exclusivă, produselor defecte. Pentru a obține service în garanție trebuie să obțineți un număr de Autorizație de returnare a produsului (RMA) de la SEIT sau un Centru de service SEIT cu taxele de transport preplătite și trebuie însoțite de o scurtă descriere a problemei și dovada datei și locului de achiziție. Această garanție se aplică doar cumpărătorului inițial. Pentru mai multe detalii, viziați www.apc.com.

THIS POLICY IS NOT A WARRANTY. REFER TO SEIT LIMITED WARRANTY FOR INFORMATION CONCERNING THE WARRANTY FOR YOUR APC BY SCHNEIDER ELECTRIC PRODUCT. THE LIMITATIONS AND CONDITIONS CONTAINED IN THIS POICY DO NOT AFFECT THE TERMS OF THE WARRANTY.

“Equipment Protection Policy”

The policy is valid in all European Union state members. It is also valid in Norway, Switzerland, Iceland, and Liechtenstein. If your electronic equipment is damaged by power line transients on an AC power line (230V - see Note below) while directly and properly connected to a standard APC by Schneider Electric product covered by the Equipment Protection Policy (“connected equipment”), and if all the remaining conditions specified below are met, SEIT will, at SEIT’s sole option, during the period specified below only, replace the APC by Schneider Electric product and either a) pay for the repair of the connected equipment or b) reimburse you for the fair market value, as determined by the then current price list of the Boston Computer Exchange (or equivalent), of the connected equipment, in an amount not to exceed the dollar limits stated below, if SEIT determines that the damage was caused by the failure of the APC by Schneider Electric product to protect against power line transients and/or where applicable, telephone or CATV (Cable Television) line transients. Power line transients that APC by Schneider Electric products have been designed to protect against, as recognized by industry standards, include spikes and surges on AC power lines. Protection from telephone line transients applies only to APC by Schneider Electric products which offer modem or fax line protection, and in cases in which such protection is available, telephone service equipment must include a properly installed and operating “primary protection” device at the service entrance (such devices are normally added during telephone installation) in order to be covered for telephone line transients. Protection of CATV connected equipment from transients applies only to APC by Schneider Electric products which offer such protection, and in such cases, the CATV service must be properly grounded according to the codes set forth in the all applicable national and local electrical and safety codes in order to be covered for CATV transients.

“Data Recovery Policy”

If data is lost from the hard drive in the protected computer due to a malfunction of a properly connected APC by Schneider Electric product, SEIT will, at its sole discretion, provide data recovery services from Ontrack® data recovery labs. This warranty will be offered to customers to the extent commercially reasonable, as determined by SEIT at its sole discretion. Ontrack will make every commercially reasonable effort to retrieve customer data, however, due to the nature of data loss, recovery is not guaranteed. The data recovery warranty is available on all APC by Schneider Electric products mentioned in the chart that follows with the exception of APC by Schneider Electric's Basic Surge Protector models. Data recovery is limited to physical hard drives within protected computing equipment. Expressly excluded from this warranty are any type of external storage devices.

SEIT reserves the right to determine whether the damage to the connected equipment is due to APC by Schneider Electric product failure by requesting that damaged equipment be sent to SEIT for inspection. This policy is in excess of, and applies only to the extent necessary beyond, any coverage for the connected equipment provided by other sources, including, but not limited to, any manufacturer’s warranty, and any extended warranty coverage.

Equipment Protection Policy Dollar and Period Limits:

For customers that meet the qualifications and conditions set forth in this policy, SEIT will provide reimbursements (cost of repair or fair market value) during the period limits and up to the dollar limit stated as follows:

Product	Amount	Period
PM5-FR, PM5-GR, PM5-IT, PM5T-FR, PM5T-GR, PM5U-FR, PM5U-GR, PM5V-FR, PM5V-GR,	75,000 Euros	Lifetime

Note: “Lifetime” period is the life of the product while owned by the original purchaser (“you” or “purchaser”). Other period limitations are from the date of purchase.

Eligibility for coverage under the Equipment Protection Policy:

1. You must register your product on the APC by Schneider Electric Web site (<http://warranty.apc.com>) within 10 days of purchase. All information must be filled in, and you should retain a copy for your records.
2. All connected equipment must have a CE mark.
3. The APC by Schneider Electric product must be plugged into properly wired and grounded outlets; no extension cords, adapters, other ground wires, or electrical connections may be used, with the sole exception of other standard APC by Schneider Electric 230V products. The installation must not include power protection products by any manufacturer other than APC by Schneider Electric. The installation must comply with all applicable local electrical and safety codes.
4. Any claim under the Equipment Protection Policy must be made within 10 days of the day of alleged damage to the connected equipment.
5. The Equipment Protection Policy covers only those product models listed above and is valid in all European Union state members, as well as Norway, Switzerland, Iceland, and Liechtenstein.

What is not covered under the Equipment Protection Policy:

1. DAMAGE TO ELECTRONIC EQUIPMENT RESULTING FROM TRANSIENTS ON DATA LINES IS NOT COVERED.
2. Restoration of lost data and reinstallation of software are not covered.
3. This policy does not cover damage from a cause other than AC power line transients, except for damage due to telephone line or CATV transients, which is covered only if the APC by Schneider Electric product offers such protection.
4. DAMAGE CAUSED BY FAILURE TO PROVIDE A SUITABLE INSTALLATION ENVIRONMENT FOR THE PRODUCT (INCLUDING, BUT NOT LIMITED TO, LACK OF A PROPER SAFETY GROUND).
5. Damage caused by the use of the APC by Schneider Electric product for purposes other than those for which it was designed.
6. Damage caused by accidents, or disasters such as fire, flood, or wind.
7. Damage caused by abuse, misuse, alternation, modification, or negligence.
8. This policy is null and void if, in SEIT’s view, the APC by Schneider Electric product has been tampered with or altered in any way.
9. EXCEPT AS EXPRESSLY PROVIDED IN THIS POLICY, IN NO CASE SHALL SEIT BE LIABLE UNDER THE TERMS OF THIS POLICY FOR ANY DAMAGES WHATSOEVER, INCLUDING, BUT NOT LIMITED TO, DIRECT, INDIRECT, SPECIAL, INCIDENTAL, CONSEQUENTIAL, OR MULTIPLE DAMAGES ARISING OUT OF THE USE OF THE APC BY SCHNEIDER ELECTRIC PRODUCT OR DAMAGE TO THE CONNECTED EQUIPMENT, REGARDLESS OF THE LEGAL THEORY ON WHICH SUCH CLAIM IS BASED, EVEN IF ADVISED OF THE POSSIBILITY OF SUCH DAMAGE. SUCH DAMAGES INCLUDE BUT ARE NOT LIMITED TO, LOSS OF PROFITS, LOSS OF SAVINGS OR REVENUE, LOSS OF USE OF THE APC BY SCHNEIDER ELECTRIC PRODUCT OR THE CONNECTED EQUIPMENT OR ANY ASSOCIATED EQUIPMENT, LOSS OF SOFTWARE, COST OF CAPITAL, COST OF ANY SUBSTITUTE EQUIPMENT, FACILITIES OR SERVICES, DOWNTIME, THE CLAIMS OF THIRD PARTIES, INCLUDING CUSTOMERS, AND INJURY TO PROPERTY.

Submitting an Equipment Protection Policy Claim:

1. If all of the conditions for coverage are satisfied, call the SEIT customer service department (see list at the end of the document for respective phone numbers) and obtain an EPP RMA (Equipment Protection Policy Returned Material Authorization) number. SEIT will forward you an Equipment Protection Policy claim form, which must be completed and filed within 30 days.
2. Mark the Equipment Protection Policy RMA number on the product you are returning.
3. Pack the APC by Schneider Electric product in its original packaging (or request packing materials from SEIT if the packaging has been discarded). Enclose the completed Equipment Policy claim form and a copy of your sales receipt for the APC by Schneider Electric product in box.
4. Mark the EPP RMA number clearly on the outside of box.
5. Ship the product (one way shipping charges paid by you) to:
American Power Conversion, Technical Support, Ballybrit Business Park, Galway, Ireland
Tel. +353 91 702000.
6. SEIT will evaluate the product to determine its level of functionality, and will examine the product for evidence of damage from AC line transients (telephone line or CATV transients, if applicable). (A) If SEIT’s evaluation provides no evidence of damage from power line transients (telephone line or CATV transients, if applicable), SEIT will send to the customer (i) a report summarizing the tests performed and (ii) a rejection of claim notice. (B) If the APC by Schneider Electric product shows evidence of damage from power line transients (telephone line or CATV transients, if applicable), SEIT will request that all connected equipment for which an Equipment Protection Policy claim has been submitted, be sent for evaluation to either SEIT or an authorized service center. If it is determined that the connected equipment has been damaged from AC power line transients (telephone line or CATV transients, if applicable), SEIT will, in its discretion, either authorize you to have the equipment repaired or reimburse you for the fair market value of the damaged equipment, up to the dollar limits stated above.
7. If you are authorized by SEIT to have the connected equipment repaired, the repair must be performed at a service center that is authorized by the manufacturer of the connected equipment. SEIT reserves the right to contact the authorized service centre directly to discuss repair costs and damage to the connected equipment to determine if it was caused by AC power line transients (telephone line or CATV transients, if applicable) and the right to request that the service centre forward the connected equipment or components to SEIT for inspection.
8. SEIT will, after determining that the damage was caused by the failure of the APC by Schneider Electric product to protect against AC power line transients (telephone line or CATV transients, if applicable), issue payment to you, in its sole discretion, for either costs of repair of the fair market value of the connected equipment, up to the dollar limits stated above. SEIT reserves the right to require you to transfer title and deliver the connected equipment to SEIT if it chooses to reimburse you for the fair market value of the connected equipment.
9. Unless modified in a writing signed by SEIT and you, the terms of this policy are understood to be the complete and exclusive agreement between the parties, superseding all prior agreements, oral and written, and all other communications between the parties relating to the subject matter of this agreement. No employee of APC by Schneider Electric or any other party is authorized to make any representations beyond those made in this agreement concerning the Equipment Protection Policy.

APC by Schneider Electric IT Customer Support Worldwide

For country specific customer support, go to the APC by Schneider Electric Web site, www.apc.com.